



LAUBEN RICE COOKER 600BC

Benutzerhandbuch | User manual | Uživatelský manuál | Uživatelský manuál |
Instrukcja użytkowania | Felhasználói kézikönyv | Navodila za uporabo | Upute za upotrebu

DE

EN

CZ

SK

PL

HU

SLO

HR

| | | |
|------------|--|----|
| DE | Lauben Rice Cooker 600BC – Benutzerhandbuch | 3 |
| EN | Lauben Rice Cooker 600BC – User manual | 7 |
| CZ | Lauben Rice Cooker 600BC – Uživatelský manuál | 11 |
| SK | Lauben Rice Cooker 600BC – Uživatelský manuál | 15 |
| PL | Lauben Rice Cooker 600BC – Instrukcja obsługi | 19 |
| HU | Lauben Rice Cooker 600BC – Használati útmutató | 23 |
| SLO | Lauben Rice Cooker 600BC – Navodila za uporabo | 27 |
| HR | Lauben Rice Cooker 600BC – Upute za upotrebu | 31 |

SPEZIFIKATIONEN UND EIGENSCHAFTEN

| | |
|---------------|---------------------|
| Modell Nummer | LBNRC600BC |
| Nennspannung | 220–240 V, 50/60 Hz |
| Nennleistung | 300 W |
| Kapazität | 0,6 L |

SICHERHEITSHINWEISE

BITTE LESEN SIE ALLE HINWEISE, BEVOR SIE DAS GERÄT VERWENDEN. BEWAHREN SIE DIESES HANDBUCH ZUM SPÄTEREN NACHSCHLAGEN AUF.

DIESES GERÄT IST NUR FÜR DEN HAUSGEBRAUCH BESTIMMT.

- Lassen Sie Kinder oder Unbefugte nicht mit dem Gerät umgehen. Bewahren Sie es außerhalb ihrer Reichweite auf.
- Seien Sie besonders vorsichtig, wenn Sie das Gerät in der Nähe von Kindern verwenden.
- Verwenden Sie das Gerät nicht als Spielzeug.
- Die Verpackung enthält kleine Teile, die für Kinder gefährlich sein können. Bewahren Sie das Produkt außerhalb der Reichweite von Kindern auf. Beutel und ihre Bestandteile bergen Erstickungsgefahr.
- Lassen Sie das Netzkabel nicht lose über der Kante der Arbeitsplatte hängen.
- Verwenden Sie das Gerät nicht im Freien oder auf einer feuchten Oberfläche, da die Gefahr eines Stromschlags besteht.
- Verwenden Sie kein anderes als das vom Hersteller empfohlene Zubehör.
- Verwenden Sie das Gerät nicht mit einem beschädigten Kabel oder Stecker. Lassen Sie es sofort von einer autorisierten Servicestelle reparieren.
- Halten Sie das Gerät von Wärmequellen wie Heizkörpern, Öfen und anderen wärmeerzeugenden Geräten fern. Setzen Sie es direkter Sonnenstrahlung nicht aus.
- Berühren Sie das Gerät nicht mit nassen Händen.
- Schalten Sie das Gerät aus und ziehen Sie den Netzstecker, wenn Sie Zubehör installieren, das Gerät reinigen und warten oder im Falle einer Fehlfunktion.
- Schalten Sie das Gerät nicht ein, wenn das Zubehör nicht richtig angebracht ist und sich keine Lebensmittel im Gerät befinden.
- Das Gerät ist nur für Verwendung im Haushalt geeignet und nicht für den gewerblichen Gebrauch bestimmt.
- Tauchen Sie das Netzkabel, den Stecker oder das Gerät nicht in Wasser oder andere Flüssigkeiten.
- Überprüfen Sie das Gerät und das Netzkabel regelmäßig auf Anzeichen von Beschädigungen. Schalten Sie ein beschädigtes Gerät niemals ein.
- Schalten Sie das Gerät vor der Reinigung und nach dem Gebrauch aus, ziehen Sie den Netzstecker und lassen Sie es abkühlen.
- Reparieren Sie das Gerät nicht selbst. Wenden Sie sich an eine autorisierte Servicestelle.
- Dieses Gerät darf von Personen mit eingeschränkten körperlichen, sensorischen oder geistigen Fähigkeiten oder mit mangelnden Erfahrungen und Kenntnissen nur unter Aufsicht verwendet werden, nachdem sie über die sichere Verwendung des Geräts unterwiesen wurden und die damit verbundenen Risiken begriffen haben. Lassen Sie Kinder nicht mit dem Gerät spielen.
- Dieses Gerät kann nicht von einem externen Timer, einer Fernbedienung oder einer anderen Komponente gesteuert werden, die das Gerät automatisch einschaltet, da Brandgefahr besteht, wenn das Gerät zum Zeitpunkt des Einschaltens abgedeckt oder falsch positioniert ist.
- Verwenden Sie das Gerät nicht anders als in diesem Handbuch beschrieben.
- Entfernen Sie vor dem ersten Gebrauch des Geräts alle Verpackungs- und Werbematerialien.
- Stellen Sie sicher, dass die Netzspannung den Werten auf dem Typenschild des Geräts entspricht.
- Lassen Sie das Gerät nicht unbeaufsichtigt, während es in Betrieb ist oder an das Stromnetz angeschlossen ist.
- Stellen Sie das Gerät nur in einem ausreichenden Abstand zu anderen Wärmequellen auf eine stabile, hitzebeständige Oberfläche.
- Seien Sie vorsichtig beim Umgang mit dem Gerät, wenn es heiße Lebensmittel oder Wasser enthält.
- Berühren Sie nicht heiße Oberflächen. Verwenden Sie Griffe und Knöpfe.
- Wenn Sie das Gerät nicht verwenden, trennen Sie es vom Stromnetz.

- Seien Sie vorsichtig, wenn Sie den Deckel des Geräts öffnen, um Verbrühungen zu vermeiden.
- Halten Sie einen Sicherheitsabstand zwischen dem Gerät und brennbaren Materialien wie Möbeln, Vorhängen, Decken, Papier, Kleidung usw. ein.
- Ziehen Sie niemals am Kabel, wenn Sie das Gerät vom Stromnetz trennen. Halten Sie den Stecker und trennen Sie ihn durch Ziehen.
- Sorgen Sie für ausreichende Belüftung, wenn Sie das Gerät verwenden.
- Stellen Sie keine Gegenstände auf das Gerät.
- Lassen Sie das Gerät nicht fallen und setzen Sie es keinen starken Stößen aus.
- Sofern nicht anders angegeben, gilt für das Produkt eine zweijährige Garantie. Die Garantie bezieht sich auf keine Schäden, die durch nicht standardmäßige Verwendung, mechanische Schäden, extreme Betriebsbedingungen oder Handlungen verursacht wurden, die den Empfehlungen im Handbuch widersprechen, sowie auf keine Schäden aufgrund normaler Abnutzung.
- Der Hersteller, Importeur oder Händler übernimmt keine Verantwortung für Schäden, die durch fehlerhafte Montage oder Verwendung des Produkts verursacht werden.
- Schließen Sie das Netzkabel zuerst an das Gerät und erst dann an das Stromnetz an.
- Bei Geräten, die an eine Steckdose angeschlossen werden können: Die Steckdose muss sich in der Nähe des Geräts befinden und leicht zugänglich sein.

VERPACKUNGSIHALT

1. Reiskocher
2. Innenbehälter
3. Dampfer
4. Glasdeckel
5. Messbecher
6. Löffel

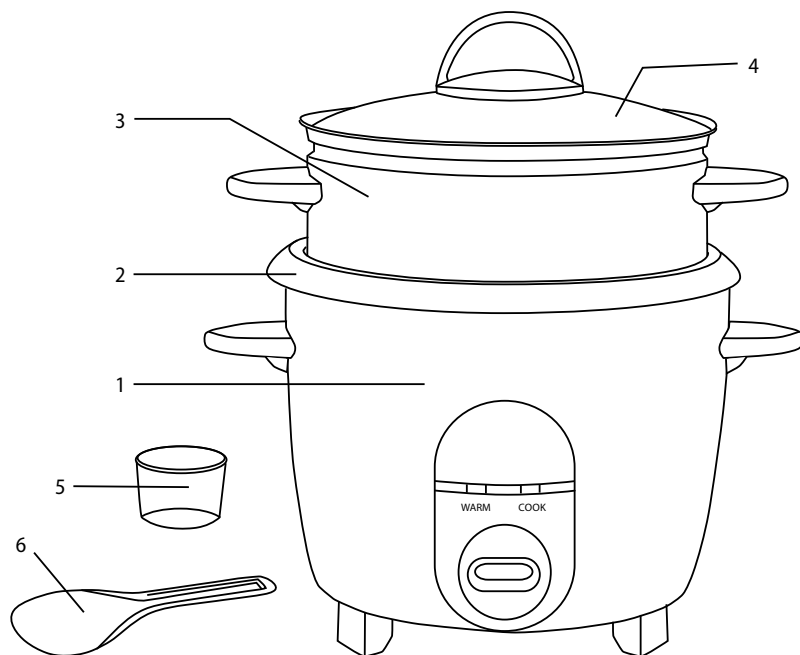

VOR DEM GEBRAUCH

- Vergewissern Sie sich, dass das Netzkabel immer vom Stromnetz getrennt ist, wenn der Innenbehälter nicht in das Gerät eingesetzt ist oder das Gerät nicht benutzt wird.
- Die Funktion „KEEP WARM“ kann nur verwendet werden, wenn das Gerät eingeschaltet ist.
- Setzen Sie den Innenbehälter ein und drehen Sie ihn leicht nach links und rechts, damit er besser sitzt.
- Wenn sich der Schalter nur schwer in die Position „COOK“ schalten lässt, wenden Sie keine Gewalt an, um die Position der Taste zu ändern. Dieses Problem tritt auf, wenn der Innentopf nicht richtig eingesetzt wurde, zu schwer ist oder das Gerät gerade fertig gekocht hat.

- Setzen Sie den Deckel jedes Mal auf den Innentopf, wenn Sie das Garprogramm verwenden. Nach dem Servieren können Sie den Deckel wieder auf den Innentopf setzen, damit der Reis nicht austrocknet.
- Halten Sie den Boden des Innentopfes und die Oberfläche der Heizplatte frei von Fremdkörpern und Schmutz, um Betriebsstörungen zu vermeiden.

WARTUNGSARBEITEN

- Nehmen Sie den Innentopf und den Deckel heraus und waschen Sie sie in heißem Seifenwasser ab. Spülen Sie beide Teile gründlich aus und trocknen Sie sie anschließend mit einem weichen Tuch ab.
- Reinigen Sie die Außenseite des Geräts mit einem feuchten Tuch. Reinigen Sie keine Teile des Geräts mit einem Scheuermittel. Verwenden Sie ein feuchtes Tuch oder einen Schwamm mit Wasser und mildem Geschirrspülmittel. Waschen Sie nur den Innentopf und den Deckel. Tauchen Sie keine Teile des Kochers in Wasser ein.
- Verwenden Sie die grobe Seite eines Waschschwamms, um die Kochplatte zu reinigen, zu polieren oder Rückstände zu entfernen. Anschließend mit einem feuchten Tuch abwischen. Vor der Wiederverwendung vollständig trocknen lassen. Sie müssen die Kochplatte sauber halten, um eine Fehlfunktion des Kochers zu vermeiden.
- Eine unsachgemäße Reinigung der Kochplatte kann zu unangenehmen Gerüchen führen.
- Rückstände von Essig oder Salz können zu Korrosion am Innentopf führen.

VERWENDUNG

1. Stellen Sie das Gerät an einem trockenen, ebenen Ort auf.
2. Spülen Sie den Reis vor dem Kochen in Wasser ab, um überschüssige Stärke zu entfernen. Der Reis ist kochfertig, sobald das auslaufende Wasser klar ist.
3. Messen Sie mit dem mitgelieferten Messbecher die gewünschte Menge Reis ab. Füllen Sie den Messbecher bis zum Rand.
4. Bevor Sie den Innenbehälter in das Gerät einsetzen, vergewissern Sie sich, dass die Außenfläche sauber und trocken ist. Dadurch wird ein perfekter Kontakt zwischen dem Außen- und dem Innenbehälter gewährleistet.
5. Reinigen Sie vor dem Kochen den Boden des Außenbehälters und die Oberfläche der Heizplatte. Achten Sie darauf, dass der Innenbehälter richtig in das Gerät eingesetzt ist, da das Gerät sonst nicht richtig funktioniert und beschädigt werden könnte.
6. Decken Sie das Gerät mit dem Deckel ab.
7. Stecken Sie das Kabel in eine Steckdose.
8. Drücken Sie die Haupttaste in die Position „ON“.
9. Nach Beendigung des Garvorgangs wird die Temperaturhaltefunktion aktiviert und die Kontrollleuchte „WARM“ leuchtet auf.

Anmerkung: Das Gerät ist mit einer Sicherheitssicherung ausgestattet, die bei Überhitzung die Stromzufuhr zum Heizgerät unterbricht und es nach dem Abkühlen wieder einschaltet.

TIPP: Ein übliches Verhältnis von Reis zu Wasser ist 1 Teil Reis zu 1,0/1,2/1,5 Teilen Wasser. Dies hängt jedoch von der Reissorte ab. Bitte passen Sie die Wassermenge an die Zubereitungshinweise auf der Packung an.

Fügen Sie vor dem Kochen Salz und Gewürze hinzu und passen Sie den Geschmack an Ihre Vorlieben an.

DE

EN

CZ

SK

PL

HU

SLO

HR

DE

EN

CZ



SK

PL

HU

SLO

HR

1. Das Symbol  auf dem Gerät und in den Produktunterlagen weist darauf hin, dass gebrauchte Elektronik nicht mit dem Hausmüll entsorgt werden darf. Bringen Sie Elektrogeräte zu den dafür vorgesehenen Sammelstellen, wo sie kostenlos zur Entsorgung angenommen werden. Die fachgerechte Entsorgung trägt zum Erhalt wertvoller natürlicher Ressourcen und zum Schutz der Umwelt sowie der öffentlichen Gesundheit bei, die durch unsachgemäße Entsorgung gefährdet werden können. Für weitere Informationen wenden Sie sich an die örtlichen Behörden oder die nächstgelegene Müllsammelstelle. Unsachgemäße Entsorgung von Elektrogeräten kann gemäß den gesetzlichen Bestimmungen zu einer Geldstrafe führen. **Benutzerinformationen zur Entsorgung von Elektrogeräten (gewerbliche Nutzung):** Informationen zur Entsorgung von Elektrogeräten sind beim Verkäufer oder Lieferanten anzufordern, die diese bereitstellen. **Benutzerinformationen zur Entsorgung von Elektrogeräten in Ländern außerhalb der Europäischen Union:** Das oben aufgeführte Symbol  ist nur in den Ländern der Europäischen Union gültig. Fordern Sie Informationen zur Entsorgung von Elektrogeräten in Ländern außerhalb der EU bei den örtlichen Behörden oder dem Verkäufer an, die diese bereitstellen. Die Hinweise zur korrekten Entsorgung werden durch das Symbol des durchgestrichenen Containers auf dem Produkt, der Verpackung und den Produktunterlagen gegeben.

2. Gewährleistungsansprüche sind bei Ihrem Händler geltend zu machen. Bei technischen Problemen und Fragen setzen Sie sich mit Ihrem Händler in Verbindung, der Sie über die weitere Vorgehensweise informieren wird. Beachten Sie Regeln für die Arbeit mit elektrischen Geräten. Der Benutzer ist nicht berechtigt das Gerät zu zerlegen oder seine Teile auszuwechseln. Beim Öffnen oder Entfernen der Abdeckungen besteht die Gefahr des Stromschlags. Bei falschem Zusammenbau des Geräts und seiner Wiedereinschaltung besteht ebenfalls die Gefahr des Stromschlags.

Die Garantiefrist für Produkte beträgt 24 Monate, soweit nicht etwas anderes festgelegt ist. Die Garantie bezieht sich nicht auf Schäden

durch nicht bestimmungsgemäße Verwendung, unsachgemäße Gebrauchsbedingungen, Umgang im Widerspruch zum Handbuch oder normale Abnutzung. Die Garantiezeit für die Batterie beträgt 24 Monate, für ihre Kapazität 6 Monate. Für weitere Informationen besuchen Sie die Website www.elem6.com/warranty

Der Hersteller, Importeur oder Vertriebshändler haften für keine Schäden infolge unsachgemäßer Montage oder nicht bestimmungsgemäßer Verwendung des Produktes.

EU KONFORMITÄTSERKLÄRUNG

Die Firma elem6 s.r.o. erklärt hiermit, dass das Gerät Lauben Rice Cooker 600BC in Übereinstimmung mit den grundlegenden Anforderungen und anderen einschlägigen Bestimmungen der Richtlinien **2014/30/EU** und **2014/35/EU** steht. Alle Produkte Lauben sind für den uneingeschränkten Vertrieb in Deutschland, Tschechien, der Slowakei, Polen, Ungarn und anderen EU-Mitgliedsländern bestimmt. Die vollständige Konformitätserklärung kann auf der Webseite www.lauben.com/support/doc heruntergeladen werden.

IMPORT IN DIE EU

elem6 s.r.o., Braškovská 308/15, 16100 Praha 6,
Tschechische Republik
www.lauben.com

HERSTELLER

TIGMON GmbH, Yorkstraße 22; 93049 Regensburg, Deutschland

Druckfehler und Änderungen im Handbuch sind vorbehalten.



SPECIFICATIONS AND FEATURES

| | |
|---------------|---------------------|
| Model number | LBNRC600BC |
| Rated voltage | 220–240 V, 50/60 Hz |
| Rated power | 300 W |
| Capacity | 0.6 L |

SAFETY INSTRUCTIONS

PLEASE READ ALL INSTRUCTIONS BEFORE USING THE APPLIANCE. KEEP THIS MANUAL FOR FUTURE REFERENCE.

THIS APPLIANCE IS INTENDED FOR HOME USE ONLY.

- Do not allow children or otherwise unqualified persons to handle the appliance. Keep it out of their reach.
- Be especially careful when using the appliance near children.
- The appliance should not be used as a toy.
- The packaging contains small parts that can be dangerous for children. Keep the product out of the reach of children. The bags and their contents constitute a choking hazard.
- Ensure that the power cord does not hang loosely over the edge of a work surface.
- Do not use the appliance outdoors or on a damp surface: there is a risk of electric shock.
- Do not use with any accessories other than those recommended by the manufacturer.
- Do not use the appliance if either the power cord or plug is damaged. Have them repaired immediately by an authorized service center.
- Keep the appliance away from heat sources such as radiators, ovens and other heat-producing appliances. Do not expose to direct sunlight.
- Do not touch the appliance with wet hands.
- When installing accessories, cleaning the appliance, performing maintenance, or in the event of a malfunction, switch off the appliance and unplug it.
- Do not switch on the appliance if the accessories are not attached correctly, or if there is no food in the appliance.
- The appliance is intended specifically for home use and is not suitable for commercial use.
- Do not immerse the power cord, plug or appliance in water or any other liquid.
- Check the appliance and the power cord regularly for signs of damage. Never switch on a damaged appliance.
- Before cleaning and after use, switch off the appliance, unplug it and allow it to cool down.
- Do not attempt to repair the appliance yourself. Contact an authorized service center.
- This appliance is intended for use by persons with reduced physical, sensory or mental capabilities only under direct supervision or after being instructed in the safe use of the appliance and understanding the risks involved. Do not allow children to play with the appliance.
- This appliance cannot be controlled by an external timer, remote control or any other component that switches on the appliance automatically, as there is a risk of fire if the appliance is covered or incorrectly positioned when it is switched on.
- Do not use the appliance in any other way than described in this manual.
- Before using the appliance for the first time, remove all packaging and publicity material.
- Make sure that the mains voltage corresponds to the values on the rating plate of the appliance.
- Do not leave the appliance unattended when it is in operation or connected to the mains.
- Ensure that the appliance is placed on a stable, heat-resistant surface at a safe distance from other heat sources.
- Be careful when handling the appliance if it contains hot food or water.
- Do not touch hot surfaces of the appliance. Use the handles and buttons.
- Unplug the appliance when it is not in use.
- Be careful when opening the lid of the appliance to avoid the risk of scalding.
- Keep a safe distance between the appliance and flammable materials such as furniture, curtains, blankets, paper, and clothing, etc.
- Never pull on the cable when disconnecting the unit from the mains. Hold the plug and pull it to disconnect.

- Ensure adequate ventilation when using the appliance.
- Do not place any other objects on the appliance.
- Be careful not to drop the appliance or subject it to strong impacts.
- The product is covered by a two-year warranty, unless otherwise stated. The warranty does not cover damage caused by abnormal use, mechanical damage, exposure to extreme conditions or actions contrary to the recommendations in the manual, as well as damage due to normal wear and tear.
- The manufacturer, importer or retailer assumes no responsibility for any damage caused by incorrect assembly or use of the product.
- Ensure that users of this appliance are familiar with this manual.
- Improper use and non-compliance with safety instructions can lead to malfunctions, injuries, or endanger property and lives.
- Children must not use this appliance without direct supervision; they are not qualified to assess the risks associated with its use.
- Ensure that the power cord does not get caught between the plates and does not touch them in any way.
- Surfaces can become very hot during operation: only touch the handle and buttons.
- First, plug the power cord into the appliance and then into a mains socket.
- For pluggable equipment, the socket-outlet shall be installed near the equipment and shall be easily accessible.

BOX CONTENTS

1. Rice cooker
2. Inner pot
3. Steam vent
4. Glass lid
5. Measuring cup
6. Spoon

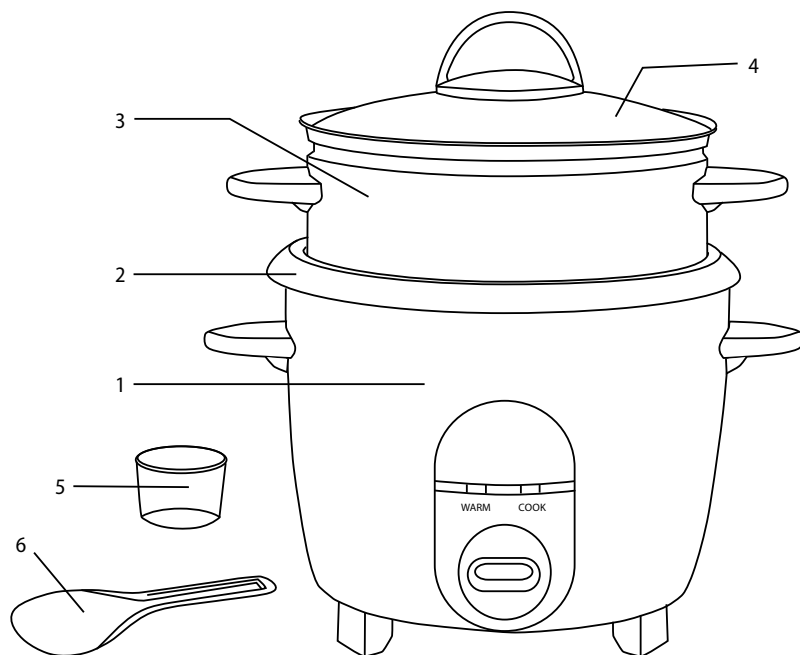

BEFORE USE

- When the inner pot is not inside or the appliance is not in use, make sure the power cord is always unplugged from the mains.
- The „WARM“ function can only be used when the appliance is switched on.
- Insert the inner pot. Turn it slightly to the left and right to make sure it is seated properly.
- If it is difficult to move the switch to the „COOK“ position, do not use force. This problem occurs if the inner pot is not inserted correctly, is too heavy or the appliance has just finished cooking.
- Place the lid on the inner pot each time you use a cooking program. After serving, place the lid back on the inner pot to prevent any remaining rice from drying out.
- Keep the bottom of the inner pot and the surface of the heating plate free of foreign objects and dirt.

MAINTENANCE

- Remove the inner pot and lid, and wash them in warm soapy water, making sure to rinse both parts properly. Then dry them with a towel or soft cloth.
- Clean the outside of the appliance with a damp cloth. Never clean any part of the appliance with an abrasive cleaner. Use a damp cloth or sponge and mild dishwashing detergent. Wash only the inner pot and lid. Do not immerse any part of the cooker in water.
- Use the abrasive side of a sponge to clean the heating plate and remove residue. Then wipe with a damp cloth. Allow it to dry completely before using it again. The heating plate must be kept clean to prevent the cooker from malfunctioning.
- Improper cleaning of the heating plate can cause unpleasant odours.
- Any residue of vinegar or salt can cause corrosion on the inner pot.

USING THE RICE COOKER

1. Place the appliance on a dry, level surface.
2. Before cooking, rinse the rice in water to remove excess starch. The rice is ready for cooking when the water runs clear.
3. Using the measuring cup provided, measure out the required amount of rice. Fill the measuring cup to the brim.
4. Before inserting the inner pot into the device, make sure that the outer surface is clean and dry. This ensures perfect contact between the outer and inner vessel.
5. Before cooking, clean the bottom of the outer container and the surface of the heating plate. Make sure that the inner pot is properly inserted in the device, otherwise the device will not function properly and could get damaged.
6. Cover the cooker with the lid.
7. Plug the cable into an electrical outlet.
8. Move the main switch to the „ON“ position.
9. When cooking is completed, the Keep Warm function is activated and the „WARM“ light comes on.

Note: The appliance is equipped with a safety switch that cuts the power supply to the heating plate in the event of overheating and switches the power back on when the heating plate has cooled down.

TIP: The normal ratio of rice to water is 1 part rice to 1.0/1.2/1.5 parts water. However, it depends on the type of rice. Please adjust the amount of water as per the instructions on the rice package.

Add salt and spices to taste before cooking.

DE
EN
CZ
SK
PL
HU
SLO
HR

1. The symbol  on the product and in the documentation indicates that used electronics shall not be disposed of into communal waste. When disposing of appliances, take them to the designated waste collection yard, where they will be accepted for free. Proper disposal will help to preserve precious natural resources and protect the environment as well as public health, which both may get threatened by improper disposal and its consequences. For further detail contact the local authorities or the nearest waste collection yard. Improper disposal of electrical appliances may result in fining in compliance with state regulations.

Disposal information for users of electrical and electronic appliances (industrial use):

Disposal information for users of electrical and electronic appliances are to be asked for at and provided by the seller or supplier.

Disposal information for users of electrical and electronic appliances in countries outside of the European Union:

The disposal symbol stated above  is valid only in the European Union. Disposal information for users of electrical and electronic appliances are to be asked for at and provided by the seller or supplier. All information is represented by the crossed container on the product, package and printed documentation.

2. Please contact your dealer for warranty repairs. In case of technical problems and questions, please contact your dealer who will inform you of the next steps to be taken. Observe the rules for working with electrical equipment. The user is not authorised to disassemble the equipment or replace any of its components. There is a risk of electric shock if the covers are opened or removed. Incorrect assembly and reconnection of the equipment also exposes you to the risk of electric shock.

The warranty period for the products is 24 months unless otherwise stated. The warranty does not cover damage caused

by non-standard use, mechanical damage, exposure to harsh conditions, handling contrary to the manual and normal wear and tear. The warranty period is 24 months for the battery and 6 months for its capacity. For more information on the warranty, please visit www.elem6.com/warranty

Neither the manufacturer, importer nor distributor shall be liable for any damage caused by the installation or improper use of the product.

EU DECLARATION OF CONFORMITY

elem6 s.r.o. hereby declares that the Lauben Rice Cooker 600BC complies with the essential requirements and other relevant provisions of Directive **2014/30/EU** and **2014/35/EU**. All Lauben products are intended for sale without restriction in Germany, the Czech Republic, Slovakia, Poland, Hungary and other EU member states. The full Declaration of Conformity can be downloaded from www.lauben.com/support/doc

IMPORT TO EU

elem6 s.r.o., Braškovská 308/15, 16100 Praha 6, Czech Republic
www.lauben.com

MANUFACTURER

TIGMON GmbH, Yorkstraße 22; 93049 Regensburg, Deutschland

Printing errors and changes in the manual are reserved.



SPECIFIKACE A VLASTNOSTI

| | |
|------------------|---------------------|
| Model číslo | LBNRC600BC |
| Jmenovité napětí | 220–240 V, 50/60 Hz |
| Jmenovitý výkon | 300 W |
| Kapacita | 0,6 litrů |

BEZPEČNOSTNÍ POKYNY

PŘED POUŽITÍM SPOTŘEBIČE SI PROSÍM PŘEČTĚTE VŠECHNY POKYNY. TENTO NÁVOD SI USCHOVEJTE PRO DALŠÍ POTŘEBU.

TENTO SPOTŘEBIČ JE URČEN POUZE PRO POUŽÍVÁNÍ V DOMÁCNOSTI.

- Nedovolte dětem nebo neoprávněným osobám, aby se spotřebičem manipulovaly. Uchovávejte jej mimo jejich dosah.
- Při používání spotřebiče v blízkosti dětí buďte obzvláště opatrní.
- Nepoužívejte spotřebič jako hračku.
- Obal obsahuje malé části, které mohou být nebezpečné pro děti. Výrobek uchovávejte mimo dosah dětí. Pytle a jejich součásti představují nebezpečí udušení.
- Nenechávejte napájecí kabel volně viset přes okraj pracovní desky.
- Nepoužívejte spotřebič venku nebo na vlhkém povrchu, existuje nebezpečí úrazu elektrickým proudem.
- Nepoužívejte jiné příslušenství, než jaké doporučuje výrobce.
- Nepoužívejte spotřebič s poškozeným kabelem nebo zástrčkou. Ihned jej nechejte opravit v autorizovaném servisu.
- Uchovávejte spotřebič v dostatečné vzdálenosti od zdrojů tepla, jako jsou radiátory, trouby a jiná zařízení produkující teplo. Nevystavujte jej přímému slunečnímu záření.
- Nedotýkejte se spotřebiče mokřýma rukama.
- Při instalaci příslušenství, čištění a údržbě nebo v případě nesprávného fungování, vypněte spotřebič a odpojte jej od elektrické zásuvky.
- Nezapínejte spotřebič, pokud příslušenství není správně připevněno a ve spotřebiči nejsou žádné potraviny.
- Spotřebič je vhodný pouze pro použití v domácnosti a není určen pro komerční použití.
- Neponořujte napájecí kabel, zástrčku nebo spotřebič do vody či jakékoli jiné tekutiny.
- Pravidelně kontrolujte, zda na spotřebiči a napájecím kabelu nejsou patrné známky poškození. Nikdy nezapínejte poškozený spotřebič.
- Před čištěním a po použití vypněte spotřebič, odpojte jej z elektrické sítě a nechte jej vychladnout.
- Neprovádějte sami opravy spotřebiče. Kontaktujte autorizovaný servis.
- Tento spotřebič mohou používat osoby s omezenými tělesnými, smyslovými nebo duševními schopnostmi nebo nedostatkem zkušeností a znalostí pouze pod dohledem nebo poté, co byly poučeny o bezpečném používání spotřebiče a pochopily související rizika. Nenechávejte děti, aby si se spotřebičem hrály.
- Tento spotřebič nelze ovládat prostřednictvím externího časovače, dálkového ovladače nebo jakékoli jiné součásti, která spotřebič automaticky zapíná, protože existuje nebezpečí vzniku požáru v případě, že je ve chvíli zapnutí spotřebič zakrytý nebo nesprávně umístěn.
- Nepoužívejte spotřebič jiným způsobem, než jak je popsáno v tomto návodu.
- Před prvním použitím spotřebiče odstraňte všechny obaly a reklamní materiály.
- Ujistěte se, zda síťové napětí odpovídá hodnotám na štítku spotřebiče.
- Neponechávejte spotřebič bez dozoru, pokud je v provozu nebo je připojen k elektrické síti.
- Spotřebič umísťujte pouze na stabilní povrch odolný proti teple v dostatečné vzdálenosti od jiných zdrojů tepla.
- Buďte opatrní při manipulaci se spotřebičem, pokud obsahuje horké potraviny nebo vodu.
- Nepoužívejte spotřebič na horkém povrchu. Používejte úchyty a tlačítka.
- Pokud spotřebič nepoužíváte, odpojte jej z elektrické sítě.
- Buďte opatrní při otevírání víka spotřebiče, aby nedošlo k opaření.
- Dodržujte bezpečnou vzdálenost spotřebiče od hořlavých materiálů, jako je nábytek, záclony, přikrývky, papír, oblečení atd.
- Při odpojování jednotky z elektrické sítě nikdy netahejte za kabel. Podržte zástrčku a vytažením ji odpojte.

- Při používání spotřebiče zajistěte vhodné větrání.
- Na spotřebič nepokládejte žádné předměty.
- Dávejte pozor, aby vám spotřebič nespadol a nevystavujte jej velkým nárazům.
- Na produkt se vztahuje dvouletá záruka, není-li uvedeno jinak. Záruka se nevztahuje na poškození způsobené nestandardním používáním, mechanické poškození, vystavení extrémním podmínkám nebo jednání v rozporu s doporučeními v návodu, stejně jako na poškození v důsledku běžného opotřebení.
- Výrobce, dovozce ani prodejce nepřebírají odpovědnost za jakékoli poškození způsobené nesprávným sestavením nebo používáním produktu.
- Ujistěte se, že se každá osoba používající tento spotřebič seznámila s tímto manuálem. Nesprávné používání a nedodržení bezpečnostních pokynů může vést k nesprávnému fungování, zranění či škodě na majetku a životech.
- Děti nedokážou správně posoudit rizika spojená s používáním domácích spotřebičů, nesmí proto spotřebiče používat bez dozoru.
- Ujistěte se, že přírodní kabel není skřípnutý mezi plotýnky a nijak se jich ani nedotýká.
- Povrchy se během provozu mohou velmi zahřát, dotýkejte se pouze držadla, ovládacího panelu a úchytů.
- Nejprve připojte napájecí kabel k spotřebiči, a teprve poté do elektrické sítě.
- Pro zařízení, která lze připojit do zásuvky: zásuvka musí být umístěna v blízkosti zařízení a musí být jednoduše přístupná.

OBSAH BALENÍ

1. Rýžovar
2. Vnitřní nádoba
3. Napařovač
4. Skleněné víko
5. Odměrka
6. Lžice

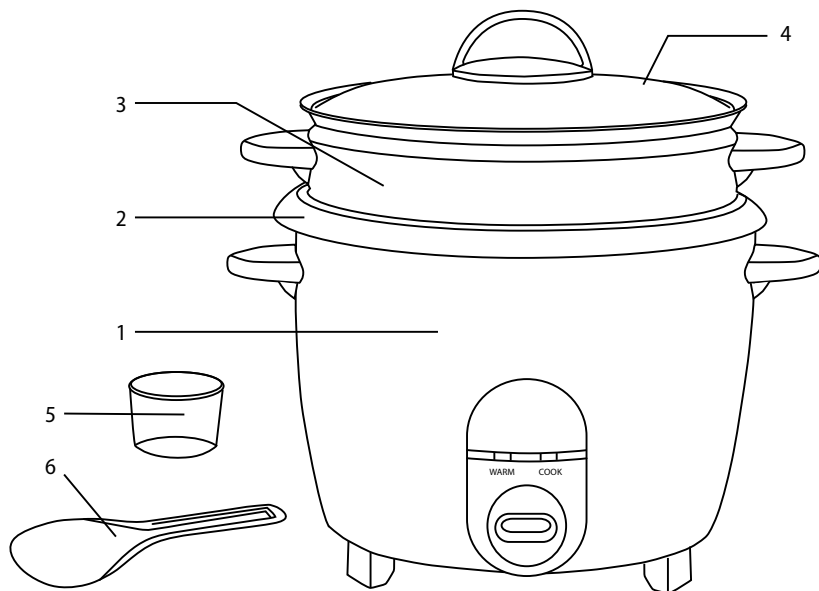

PŘED POUŽITÍM

- Ujistěte se, že je napájecí kabel pokaždé odpojen od elektrické sítě, pokud vnitřní nádoba není umístěna ve spotřebiči, anebo se spotřebič nepoužívá.
- Funkci „KEEP WARM“ je možné používat pouze za předpokladu, že je spotřebič zapnutý.
- Vložte vnitřní nádobu a lehce otočte doleva a doprava pro lepší usazení.
- Pokud je vypínač obtížně přepnout do polohy „COOK“, nepoužívejte sílu k přepnutí polohy tlačítka. Tento problém nastává, pokud není vnitřní hrnec správně vložen, je příliš těžký nebo spotřebič právě dovařil.
- Umístěte poklici na vnitřní hrnec pokaždé, kdy budete používat program pro vaření. Po servírování můžete poklici položit zpět na vnitřní hrnec pro zabránění vysoušení rýže.
- Udržujte dno vnitřního hrnce a povrch topné desky bez cizích předmětů a nečistot, abyste předešli provozním poruchám.

POSTUPY ÚDRŽBY

- Vyjmete vnitřní hrnec a poklici a umyjte je v horké mýdlové vodě, dbejte na to, abyste obě části řádně opláchlí a poté je osušte jemným hadříkem.
- Očistěte vnější stranu spotřebiče vlhkým hadříkem. Nikdy nečistěte žádnou část spotřebiče abrazivním čističem. Použijte vlhký hadřík nebo houbu s vodou a jemným mycím prostředkem na nádobí. Umyjte pouze vnitřní hrnec a poklici. Žádnou část vařiče neponořujte do vody.
- K čištění plotýnky použijte hrubou stranu mycí houbičky, k vyleštění nebo odstranění zbytků. Poté otřete vlhkým hadříkem. Před opětovným použitím nechte zcela vyschnout. Plotýnku musíte udržovat čistou, aby nedocházelo k špatnému fungování vařiče.
- Nesprávné čištění plotýnky může způsobit nepříjemný zápach.
- Jakékoli zbytky octu nebo soli mohou způsobit korozi vnitřního hrnce.

POUŽITÍ

1. Umístěte zařízení na suché, rovné místo.
2. Před vařením rýži propláchněte ve vodě pro odstranění přebytečného škrobu. Rýže je připravená k vaření, jakmile je vytékající voda čistá.
3. Pomocí přiložené odměrky odměřte požadované množství rýže. Naplňte odměrku k okraji.
4. Před vložením vnitřní nádoby do zařízení se ujistěte, že je vnější povrch čistý a suchý. To zajistí dokonalý kontakt mezi vnější a vnitřní nádobou.
5. Před vařením vyčistěte spodní část vnější nádoby a povrch topné desky. Ujistěte se, zda je vnitřní nádoba správně vložená do zařízení, jinak zařízení nebude správně fungovat a mohlo by dojít k jeho poškození.
6. Přiklopte zařízení poklicí.
7. Zastrčte kabel do elektrické zásuvky.
8. Stiskněte hlavní tlačítko do polohy „ON“.
9. Po dokončení vaření se aktivuje funkce udržování teploty a rozsvítí se kontrolka „WARM“.

Poznámka: Zařízení je vybaveno bezpečnostní pojistkou, která v případě přehřátí přeruší napájení topného tělesa a po jeho ochlazení jej znovu zapne.

TIP: Běžný poměr rýže a vody je 1 díl rýže na 1,0/1,2/1,5 dílů vody. Záleží však na druhu rýže. Přizpůsobte prosím množství vody návodu na přípravu rýže na balení.

Před vařením přidejte sůl a koření a upravte chuť podle svých preferencí.

DE

EN

CZ

SK

PL

HU

SLO

HR

1. Uvedený symbol  na výrobku nebo v průvodní dokumentaci znamená, že použité elektrické nebo elektronické výrobky nesmí být likvidovány společně s komunálním odpadem. Za účelem správné likvidace výrobku jej odevzdejte na určených sběrných místech, kde budou přijata zdarma. Správnou likvidací tohoto produktu pomůžete zachovat cenné přírodní zdroje a napomáháte prevenci potenciálních negativních dopadů na životní prostředí a lidské zdraví, což by mohly být důsledky nesprávné likvidace odpadů. Další podrobnosti si vyžádejte od místního úřadu nebo nejbližšího sběrného místa. Při nesprávné likvidaci tohoto druhu odpadu mohou být v souladu s národními předpisy uděleny pokuty.

Informace pro uživatele k likvidaci elektrických a elektronických zařízení (firemní a podnikové použití): Pro správnou likvidaci elektrických a elektronických zařízení si vyžádejte podrobné informace u Vašeho prodejce nebo dodavatele.

Informace pro uživatele k likvidaci elektrických a elektronických zařízení v ostatních zemích mimo Evropskou unii: Výše uvedený symbol  je platný pouze v zemích Evropské unie. Pro správnou likvidaci elektrických a elektronických zařízení si vyžádejte podrobné informace u Vašich úřadů nebo prodejce zařízení. Vše vyjadřuje symbol přeškrtnutého kontejneru na výrobku, obalu nebo tištěných materiálech.

2. Záruční opravy zařízení uplatňujte u svého prodejce. V případě technických problémů a dotazů kontaktujte svého prodejce, který Vás bude informovat o dalším postupu. Dodržujte pravidla pro práci s elektrickými zařízeními. Uživatel není oprávněn rozebírat zařízení ani vyměňovat žádnou jeho součást. Při otevření nebo odstranění krytů hrozí riziko úrazu elektrickým proudem. Při nesprávném sestavení zařízení a jeho opětovném zapojení se rovněž vystavujete riziku úrazu elektrickým proudem.

Záruční lhůta je na produkty 24 měsíců, pokud není stanoveno jinak. Záruka se nevztahuje na poškození způsobené nestandardním používáním, mechanickým poškozením, vystavením agresivním podmínkám, zacházením v rozporu s manuálem a běžným opotřebením. Záruční doba na baterii je 24 měsíců, na její kapacitu 6 měsíců. Více informací ohledně záruky naleznete na www.elem6.com/warranty

Výrobce, dovozce ani distributor nenesou žádnou odpovědnost za jakékoli škody způsobené montáží nebo nesprávným užíváním produktu.

EU PROHLÁŠENÍ O SHODĚ

Společnost elem6 s.r.o. tímto prohlašuje, že zařízení Lauben Rice Cooker 600BC je ve shodě se základními požadavky a dalšími příslušnými ustanoveními směrnice **2014/30/EU** a **2014/35/EU**. Všechny produkty Lauben jsou určeny pro prodej bez omezení v Německu, České republice, Slovensku, Polsku, Maďarsku a v dalších členských zemích EU. Úplné prohlášení o shodě lze stáhnout z webu www.lauben.com/support/doc

DOVOZCE DO EU

elem6 s.r.o., Braškovská 308/15, 16100 Praha 6, Česká republika
www.lauben.com

VÝROBCE

TIGMON GmbH, Yorkstraße 22; 93049 Regensburg, Deutschland

Tiskové chyby a změny v manuálu jsou vyhrazeny.



ŠPECIFIKÁCIA A VLASTNOSTI

| | |
|------------------|---------------------|
| Model číslo | LBNRC600BC |
| Menovité napätie | 220–240 V, 50/60 Hz |
| Menovitý výkon | 300 W |
| Kapacita | 0,6 L |

BEZPEČNOSTNÉ POKYNY

PRED POUŽITÍM SPOTREBIČA SI PROSÍM PREČÍTAJTE VŠETKY POKYNY. TENTO NÁVOD SI USCHOVAJTE PRE ĎALŠIU POTREBU.

TENTO SPOTREBIČ JE URČENÝ LEN PRE POUŽÍVANIE V DOMÁCNOSTI.

- Nedovoľte deťom alebo neoprávneným osobám, aby so spotrebičom manipulovali. Uchovávajte ho mimo ich dosah.
- Pri používaní spotrebiča v blízkosti detí buďte obzvlášť opatrní.
- Nepoužívajte spotrebič ako hračku.
- Obal obsahuje malé časti, ktoré môžu byť nebezpečné pre deti. Výrobok uchovávajte mimo dosah detí. Sáčky a ich súčasti predstavujú nebezpečenstvo udusenía.
- Nenechávajte napájací kábel voľne visieť cez okraj pracovnej dosky.
- Nepoužívajte spotrebič vonku alebo na vlhkom povrchu, existuje nebezpečenstvo úrazu elektrickým prúdom.
- Nepoužívajte iné príslušenstvo, než aké odporúča výrobca.
- Nepoužívajte spotrebič s poškodeným káblom alebo zástrčkou. Ihneď ho nechajte opraviť v autorizovanom servise.
- Uchovávajte spotrebič v dostatočnej vzdialenosti od zdrojov tepla, ako sú radiátory, rúry a iné zariadenia produkujúce teplo. Nevystavujte ho priamemu slnečnému žiareniu.
- Nedotýkajte sa spotrebiča mokrymi rukami.
- Pri inštalácii príslušenstva, čistení a údržbe alebo v prípade nesprávneho fungovania, vypnite spotrebič a odpojte ho od elektrickej zásuvky.
- Nezapínajte spotrebič, pokiaľ príslušenstvo nie je správne pripevnené a v spotrebiči nie sú žiadne potraviny.
- Spotrebič je vhodný len pre použitie v domácnosti a nie je určený pre komerčné použitie.
- Neponárajte napájací kábel, zástrčku alebo spotrebič do vody, či akejkoľvek inej tekutiny.
- Pravidelne kontrolujte, či na spotrebiči a napájacom kábli nie sú viditeľné známky poškodenia. Nikdy nezapínajte poškodený spotrebič.
- Pred čistením a po použití vypnite spotrebič, odpojte ho z elektrickej siete a nechajte ho vychladnúť.
- Nevykonávajte sami opravy spotrebiča. Kontaktujte autorizovaný servis.
- Tento spotrebič môžu používať osoby s obmedzenými telesnými, zmyslovými alebo duševnými schopnosťami alebo nedostatkom skúseností a znalostí, len pod dohľadom alebo po tom, čo boli poučení o bezpečnom používaní spotrebiča a pochopili súvisiace riziká. Nenechávajte deti, aby sa hrali so spotrebičom.
- Tento spotrebič nie je možné ovládať prostredníctvom externého časovača, alebo akejkoľvek inej súčasti, ktorá spotrebič automaticky zapína, pretože existuje nebezpečenstvo vzniku požiaru v prípade, že je vo chvíli zapnutia spotrebič zakrytý alebo nesprávne umiestnený.
- Nepoužívajte spotrebič iným spôsobom, než ako je popísané v tomto návode.
- Pred prvým použitím spotrebiča odstráňte všetky obaly a reklamné materiály.
- Uistite sa, či sieťové napätie zodpovedá hodnotám na štítku spotrebiča.
- Neponechávajte spotrebič bez dozoru, pokiaľ je v prevádzke alebo je pripojený k elektrickej sieti.
- Spotrebič umiestňujte len na stabilný povrch odolný proti teplu v dostatočnej vzdialenosti od iných zdrojov tepla.
- Buďte opatrní pri manipulácii so spotrebičom, ak obsahuje horúce potraviny alebo vodu.
- Nedotýkajte sa horúceho povrchu. Používajte úchyty a tlačidlá.
- Pokiaľ spotrebič nepoužívate, odpojte ho z elektrickej siete.
- Buďte opatrní pri otváraní veka spotrebiča, aby nedošlo k obareniu.
- Dodržujte bezpečnú vzdialenosť spotrebiča od horľavých materiálov, ako je nábytok, záclony, prikrývky, papier, oblečenie, atď.
- Pri odpájaní jednotky z elektrickej siete nikdy netahajte za kábel. Podržte zástrčku a vytiahnutím ju odpojte.

- Pri používaní spotrebiča zaistite vhodné vetranie.
- Na spotrebič nepokladajte žiadne predmety.
- Dávajte pozor, aby vám spotrebič nespadol a nevystavujte ho veľkým nárazom.
- Na produkt sa vzťahuje dvojrročná záruka, v prípade, že nie je uvedené inak. Záruka sa nevzťahuje na poškodenie spôsobené neštandardným používaním, mechanické poškodenie, vystavenie extrémnym podmienkam alebo jednanie v rozpore s odporúčaniami v návode, rovnako ako na poškodenie v dôsledku bežného opotrebenia.
- Výrobca, dovozca ani predajca nepreberajú zodpovednosť za akékoľvek poškodenie spôsobené nesprávnym zostavením alebo používaním produktu.
- Uistite sa, že sa každá osoba používajúca tento spotrebič zoznámila s týmto manuálom.
- Nesprávne používanie a nedodržania bezpečnostných pokynov môže viesť k nesprávnemu fungovaniu, zraneniam, či škode na majetku alebo životoch.
- Deti nedokážu správne posúdiť riziká spojené s používaním domácich spotrebičov, nesmú preto spotrebiče používať bez dozoru.
- Uistite sa, že prírodný kábel nie je zaseknutý medzi platničky a nijak sa ich ani nedotýka.
- Povrchy sa v priebehu prevádzky môžu veľmi zahriať, dotýkajte sa výhradne držadla, ovládacieho panela a úchytov.
- Najprv pripojte napájací kábel ku spotrebiču a až potom do elektrickej siete.
- Pre zariadenia, ktoré je možné pripojiť do zásuvky: zásuvka musí byť umiestnená v blízkosti zariadenia a musí byť jednoducho prístupná.

OBSAH BALENIA

1. Ryžovar
2. Vnútorňá nádoba
3. Naparovač
4. Sklené veko
5. Odmerka
6. Lyžica

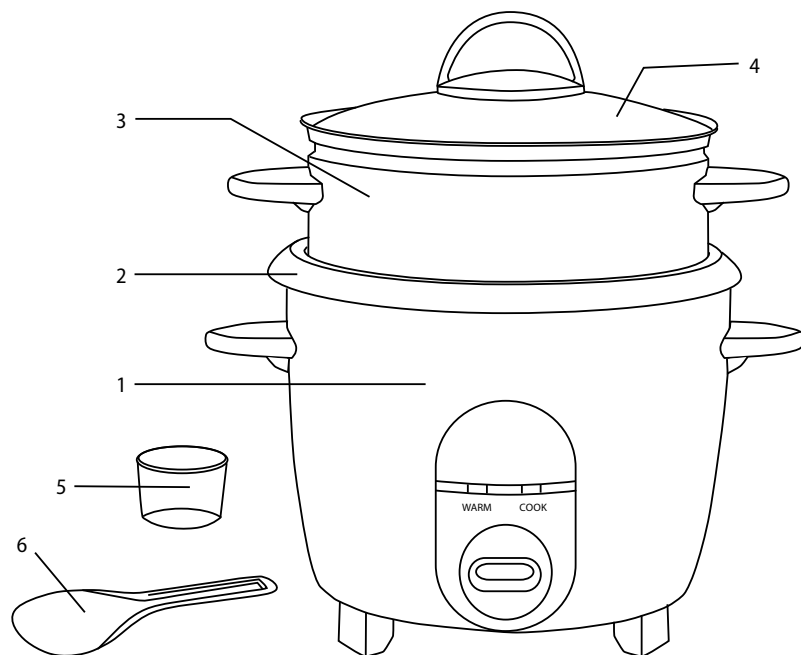

PRED POUŽITÍM

- Uistite sa, že je napájací kábel vždy odpojený od elektrickej siete, pokiaľ vnútorňá nádoba nie je umiestnená v spotrebiči, alebo sa spotrebič nepoužíva.
- Funkciu „KEEP WARM“ je možné používať iba za predpokladu, že je spotrebič zapnutý.
- Vložte vnútorňú nádobu a zľahka otočte doľava a doprava pre lepší usadenie.
- Pokiaľ je vypínač ťažké prepnúť do polohy „COOK“, nepoužívajte ku prepnutiu polohy tlačidla silu. Tento problém nastáva, pokiaľ nie je vnútorný hrniec správne vložený, je príliš ťažký alebo spotrebič práve dovaril.

- Umiestnite pokrievku na vnútorný hrniec vždy, keď budete používať program pre varenie. Po servírovaní môžete pokrievku položiť späť na vnútorný hrniec pre zabránenie vysychaniu ryže.
- Udržujte dno vnútorného hrnca a povrch výhrevnej dosky bez cudzích predmetov a nečistôt, aby ste predišli prevádzkovým poruchám.

POSTUPY ÚDRŽBY

- Vyberte vnútorný hrniec a pokrievku a umyte ich v teplej mydlovej vode. Dbajte na to, aby ste obe časti poriadne opláchlí a potom ich osušte jemnou handričkou.
- Očistite vonkajšiu stranu spotrebiča vlhkou handričkou. Nikdy nečistite žiadnu časť spotrebiča abrazívnym čističom. Použite vlhkú handričku alebo hubku s vodou a jemným čistiacim prostriedkom na riad. Umyte iba vnútorný hrniec a pokrievku. Žiadnu časť variča neponárajte do vody.
- Ku čisteniu platničky použite hrubšiu stranu čistiacej hubky, pre vyleštenie alebo odstránenie zbytkov. Potom otrite vlhkou handričkou. Pred opätovným použitím nechajte úplne vyschnúť. Platničku musíte udržiavať čistú, aby nedochádzalo ku chybnému fungovaniu variča.
- Nesprávne čistenie platničky môže spôsobiť nepríjemný zápach.
- Akékoľvek zbytky octu alebo soli môžu spôsobiť koróziu vnútorného hrnca.

POUŽITIE

1. Umiestnite zariadenie na suché, rovné miesto.
2. Pred varením ryže prepláchnite vo vode pre odstránenie prebytočného škrobu. Ryža je pripravená na varenie, hneď ako je vytekajúca voda čistá.
3. Pomocou priloženej odmerky odmerajte požadované množstvo ryže. Naplňte odmerku po okraj.
4. Pred vložením vnútornej nádoby do zariadenia sa uistite, že je vonkajší povrch čistý a suchý. To zaisťuje dokonalý kontakt medzi vonkajšou a vnútornou nádobou.
5. Pred varením vyčistite spodnú časť vonkajšej nádoby a povrch výhrevnej dosky. Uistite sa, že je vnútorná nádoba správne vložená do zariadenia, inak zariadenie nebude správne fungovať a mohlo by dôjsť k jeho poškodeniu.
6. Prikryte zariadenie pokrievkou.
7. Zastrčte kábel do elektrickej zásuvky.
8. Stlačte hlavné tlačidlo do polohy „ON“.
9. Po dokončení varenia sa aktivuje funkcia udržiavania teploty a rozsvieti sa kontrolka „WARM“.

Poznámka: Zariadenie je vybavené bezpečnostnou poistkou, ktorá v prípade prehriatia preruší napájanie výhrevného telesa a po jeho ochladení ho znovu zapne.

TIP: Bežný pomer ryže a vody je 1 diel ryže na 1,0/1,2/1,5 dielu vody. Záleží však na druhu ryže. Prispôbte prosím množstvo vody návodu na prípravu ryže na balení.

Pred varením pridajte soľ a korenie a upravte chuť podľa svojich preferencií.

DE

EN

CZ

SK

PL

HU

SLO

HR

DE

EN

CZ

SK

PL

HU

SLO

HR

1. Uvedený symbol  na výrobku alebo v sprievodnej dokumentácii znamená, že použité elektrické alebo elektronické výrobky sa nesmú likvidovať spolu s komunálnym odpadom. Z dôvodu správnej likvidácie výrobku ho odovzdajte na určených zberných miestach, kde ich prevezmú bez akýchkoľvek poplatkov. Správnu likvidáciu tohoto výrobku pomôžete chrániť cenné prírodné zdroje a podporujete prevenciu potencionálnych negatívnych dopadov na životné prostredie a na zdravie človeka, ktoré by mohla spôsobiť nesprávna likvidácia takéhoto odpadu. Ďalšie podrobnosti s tým súvisiace si vyžiadajte na miestnom úrade alebo v mieste najbližšieho zberného dvora. Pri nesprávnej likvidácii takéhoto typu odpadu, vám v súlade so štátnymi predpismi hrozí udelenie pokuty.

Informácie pre užívateľov, týkajúce sa likvidácie elektrických a elektronických zariadení (určených pre firmy a spoločnosti):

Za účelom správnej likvidácie elektrických a elektronických zariadení si vyžiadajte podrobné informácie od svojho predajcu alebo dodávateľa.

Informácie pre spotrebiteľov, na likvidáciu elektrických a elektronických zariadení, v iných krajinách, ktoré nie sú členmi EÚ:

Za účelom správnej likvidácie elektrických a elektronických zariadení si vyžiadajte podrobné informácie na príslušnom úrade alebo su svojho predajcu takýchto zariadení. Všetko je vyjadrené symbolom  prečiarknutého kontajnera na výrobku, obale alebo v tlačových materiáloch.

2. Záručné opravy zariadenia uplatňujte u svojho predajcu. V prípade technických problémov a otázok kontaktujte svojho predajcu, ktorý Vás bude informovať o ďalšom postupe. Dodržujte pravidlá pre prácu s elektrickými zariadeniami. Užívateľ nie je oprávnený rozoberať zariadenie ani vymieňať žiadnu jeho súčasť. Pri otvorení alebo odstránení krytov hrozí riziko úrazu elektrickým prúdom. Pri nesprávnom zostavení zariadenia a jeho opätovnom zapojení sa tiež vystavujete riziku úrazu elektrickým prúdom.

Záručná lehota je na produkty 24 mesiacov, pokiaľ nie je stanovené inak. Záruka sa nevzťahuje na poškodenie spôsobené neštandardným používaním, mechanickým poškodením, vystavením agresívnym podmienkam, zachádzaním v rozpore s manuálom a bežným opotrebovaním. Záručná doba pre batériu je 24 mesiacov, na jej kapacitu 6 mesiacov. Viac informácií ohľadom záruky nájdete na www.elem6.com/warranty

Výrobca, dovozca ani distribútor nenesú žiadnu zodpovednosť za akékoľvek škody spôsobené montážou alebo nesprávnym používaním produktu.

VYHLÁSENIE O ZHODE EÚ

Spoločnosť elem6 s.r.o. týmto prehlasuje, že zariadenie Lauben Rice Cooker 600BC je v zhode so základnými požiadavkami a ďalšími príslušnými ustanoveniami smernice **2014/30/EU a 2014/35/EU**. Všetky produkty Lauben sú určené na predaj bez obmedzení v Nemecku, Českej republike, Slovensku, Poľsku, Maďarsku a v ďalších členských krajinách EÚ. Úplné prehlásenie o zhode je možné stiahnuť z webu www.lauben.com/support/doc

DOVOZCA DO EU

elem6 s.r.o., Braškovská 308/15, 16100 Praha 6, Česká republika
www.lauben.com

VÝROBCA

TIGMON GmbH, Yorkstraße 22; 93049 Regensburg, Deutschland

Chyby tlače a zmeny v návode na použitie sú vyhradené.



Lauben Rice Cooker 600BC – Instrukcja obsługi

SPECYFIKACJE I FUNKCJE

| | |
|---------------------|---------------------|
| Model numer | LBNRC600BC |
| Napięcie znamionowe | 220–240 V, 50/60 Hz |
| Moc znamionowa | 300 W |
| Pojemność | 0,6 L |

WSKAZÓWKI BEZPIECZEŃSTWA

PRZED UŻYCIEM URZĄDZENIA ZAPOZNAJ SIĘ ZE WSZYSTKIMI WSKAZÓWKAMI. ZACHOWAJ TĘ INSTRUKCJĘ DO WYKORZYSTANIA W PRZYSZŁOŚCI.

TO URZĄDZENIE JEST PRZEZNACZONE WYŁĄCZNIE DO UŻYTKU DOMOWEGO.

- Nie pozwalaj dzieciom ani osobom nieupoważnionym na obsługę urządzenia. Przechowuj urządzenie poza ich zasięgiem.
- Zachowaj szczególną ostrożność podczas używania urządzenia w pobliżu dzieci.
- Nie używaj urządzenia jako zabawki.
- Opakowanie zawiera małe elementy, które mogą być niebezpieczne dla dzieci. Produkt przechowuj poza zasięgiem dzieci. Worki i ich części stanowią zagrożenie uduszenia.
- Nie pozwól, aby przewód zasilający zwiisał luźno na krawędzi płyty.
- Nie używaj urządzenia na zewnątrz lub na wilgotnej powierzchni, istnieje ryzyko porażenia prądem elektrycznym.
- Nie używaj akcesoriów innych niż zalecane przez producenta.
- Nie używaj urządzenia z uszkodzonym przewodem lub wtyczką. Natychmiast przekaż do naprawy do punktu serwisowego.
- Urządzenie należy trzymać z dala od źródeł ciepła, takich jak kaloryfery, piekarniki i inne urządzenia wytwarzające ciepło. Nie wystawiaj go na bezpośrednie działanie promieni słonecznych.
- Nie dotykaj urządzenia mokrymi rękami.
- Podczas montażu akcesoriów, czyszczenia i konserwacji lub w przypadku awarii należy wyłączyć urządzenie i wyjąć wtyczkę z gniazdka.
- Nie włączaj urządzenia, jeśli akcesoria nie są prawidłowo zamocowane, a w urządzeniu nie ma żywności.
- Urządzenie nadaje się wyłącznie do użytku domowego, nie jest przeznaczone do użytku komercyjnego.
- Nie zanurzaj przewodu zasilającego, wtyczki ani urządzenia w wodzie ani innym płynie.
- Regularnie sprawdzaj urządzenie i przewód zasilający, czy nie wykazują oznak uszkodzeń. Nigdy nie włączaj uszkodzonego urządzenia.
- Przed czyszczeniem i po użyciu wyłącz urządzenie, wyjmij wtyczkę z gniazdka i pozwól mu ostygnąć.
- Nie naprawiaj urządzenia samodzielnie. Skontaktuj się z autoryzowanym serwisem.
- Niniejsze urządzenie mogą używać osoby o ograniczonych zdolnościach fizycznych, sensorycznych lub umysłowych lub osoby nieposiadające doświadczenia i wiedzy wyłącznie pod nadzorem lub po pouczeniu w zakresie bezpiecznego korzystania z urządzenia i zrozumieniu związanych z tym zagrożeń. Nie pozwalaj dzieciom bawić się urządzeniem.
- To urządzenie nie może być obsługiwane za pomocą zewnętrznego timera, pilota zdalnego sterowania ani żadnego innego elementu, który włącza urządzenie automatycznie, ponieważ istnieje ryzyko pożaru, jeśli urządzenie jest przykryte lub niewłaściwie ustawione w momencie włączenia.
- Nie używaj urządzenia w inny sposób niż opisany w niniejszej instrukcji.
- Przed pierwszym użyciem urządzenia należy usunąć wszelkie opakowania i materiały reklamowe.
- Upewnij się, że napięcie sieciowe odpowiada wartościom podanym na tabliczce znamionowej urządzenia.
- Nie pozostawiaj urządzenia bez nadzoru, gdy jest włączone lub podłączone do sieci elektrycznej.
- Urządzenie należy umieszczać wyłącznie na stabilnej, odpornej na ciepło powierzchni w wystarczającej odległości od innych źródeł ciepła.
- Zachowaj ostrożność podczas obsługi urządzenia, jeśli zawiera ono gorące potrawy lub wodę.
- Nie dotykaj gorącej powierzchni. Korzystaj z uchwytów i przycisków.
- Odłącz urządzenie od sieci elektrycznej, gdy nie jest używane.
- Zachowaj ostrożność podczas otwierania pokrywy urządzenia, aby uniknąć poparzenia.
- Zachowaj bezpieczną odległość między urządzeniem a materiałami łatwopalnymi, takimi jak meble, zasłony, koce, papier, odzież itp.

DE

EN

CZ

SK

PL

HU

SLO

HR

- Podczas odłączania urządzenia od sieci nigdy nie ciągnij za kabel. Przytrzymaj wtyczkę i pociągnij, aby ją wyłączyć.
- Podczas używania urządzenia należy zapewnić odpowiednią wentylację.
- Nie umieszczaj żadnych przedmiotów na urządzeniu.
- Uważaj, aby nie upuścić urządzenia ani nie narażać go na silne wstrząsy.
- Produkt objęty jest dwuletnią gwarancją, chyba że określono inaczej. Gwarancja nie obejmuje uszkodzeń spowodowanych niestandardowym użytkowaniem, uszkodzeń mechanicznych, narażenia na ekstremalne warunki lub działania sprzeczne z zaleceniami w instrukcji, a także uszkodzeń powstałych w wyniku normalnego zużycia.
- Producent, importer lub sprzedawca nie ponoszą odpowiedzialności za jakiegokolwiek szkody spowodowane nieprawidłowym montażem lub użytkowaniem produktu.
- Upewnij się, że każda osoba korzystająca z tego urządzenia zapoznała się z niniejszą instrukcją.
- Niewłaściwe użytkowanie i nieprzestrzeganie wskazówek bezpieczeństwa może prowadzić do nieprawidłowego działania, obrażeń lub szkód materialnych i życiowych.
- Dzieci nie potrafią właściwie ocenić zagrożeń związanych z korzystaniem ze sprzętu AGD, dlatego nie mogą korzystać z nich bez nadzoru.
- Upewnij się, że przewód zasilający nie znajduje się między płytami i nie dotyka ich w żaden sposób.
- Podczas pracy powierzchnie mogą być bardzo gorące, należy dotykać tylko rączki, panelu sterowania i uchwytów.
- Najpierw podłącz przewód zasilający do urządzenia, a następnie do sieci elektrycznej.
- W przypadku urządzeń, które można podłączyć do gniazdka: gniazdko musi znajdować się blisko urządzenia i być łatwo dostępne.

ZAWARTOŚĆ ZESTAWU

1. Ryżowar
2. Pojemnik wewnętrzny
3. Zaparzacz
4. Szklana pokrywka
5. Miarka
6. Łyżka

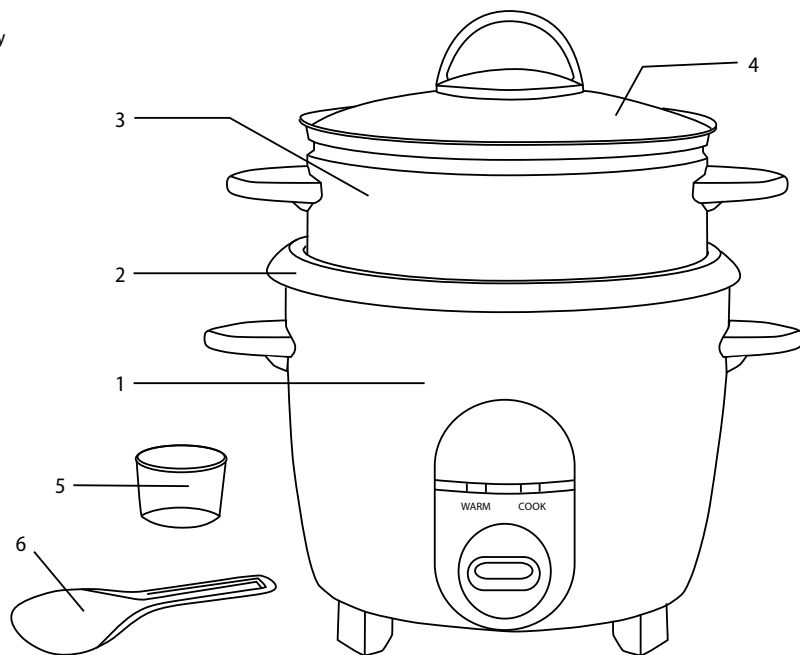

PRZED UŻYCIEM

- Upewnij się, że przewód zasilający jest zawsze odłączony od sieci elektrycznej, gdy pojemnik wewnętrzny nie znajduje się w urządzeniu lub urządzenie nie jest używane.
- Funkcji „KEEP WARM” można używać tylko wtedy, gdy urządzenie jest włączone.
- Włóż wewnętrzny pojemnik i przekręć go lekko w lewo i w prawo, aby uzyskać lepsze dopasowanie.
- Jeśli trudno jest przekręcić przełącznik do pozycji „COOK”, nie używaj siły do zmiany pozycji przycisku. Ten problem występuje, gdy garnek wewnętrzny nie jest prawidłowo włożony, jest zbyt ciężki lub urządzenie właśnie zakończyło gotowanie.

- Za każdym razem, gdy używasz programu gotowania, nałóż pokrywkę na garnek wewnętrzny. Po podaniu możesz ponownie nałożyć pokrywkę na garnek wewnętrzny, aby zapobiec wysychaniu ryżu.
- Utrzymuj dno garnka wewnętrznego i powierzchnię płyty grzejnej wolne od ciał obcych i brudu, aby zapobiec usterkom w pracy.

PROCEDURY KONSERWACJI

- Wyjmij wewnętrzny garnek i pokrywkę oraz umyj je w gorącej wodzie z detergentem, dokładnie wypłucz obie części, a następnie osusz miękką szmatką.
- Wyczyść urządzenie z zewnątrz wilgotną ściereczką. Nigdy nie czyść żadnej części urządzenia za pomocą ściernego środka czyszczącego. Użyj wilgotnej szmatki lub gąbki z wodą i łagodnym środkiem do mycia naczyń. Zmywaj tylko wewnętrzny garnek i pokrywkę. Nie zanurzaj żadnej części urządzenia w wodzie.
- Do czyszczenia płyty, wypolerowania lub usunięcia pozostałości użyj szorstkiej strony gąbki. Następnie wytrzyj wilgotną szmatką. Przed ponownym użyciem pozostawić do całkowitego wyschnięcia. Należy utrzymywać płytę grzewczą w czystości, aby zapobiec nieprawidłowemu działaniu urządzenia.
- Niewłaściwe czyszczenie płyty może powodować nieprzyjemny zapach.
- Resztki octu lub soli mogą spowodować korozję wewnętrznego garnka.

UŻYTKOWANIE

1. Umieść urządzenie na suchej, równej powierzchni.
2. Przed gotowaniem wypłucz ryż w wodzie, aby usunąć nadmiar skrobi. Ryż jest przygotowany do gotowania, gdy tylko ściekająca woda będzie czysta.
3. Za pomocą dołączonej miarki odmier wymagana ilość ryżu. Napełnij miarkę do krawędzi.
4. Przed włożeniem pojemnika wewnętrznego do urządzenia upewnij się, że powierzchnia zewnętrzna jest czysta i sucha. Zapewnia to doskonały kontakt między pojemnikiem zewnętrznym i wewnętrznym.
5. Przed gotowaniem oczyść dno zewnętrznego pojemnika i powierzchnię płyty grzejnej. Upewnij się, że pojemnik wewnętrzny jest prawidłowo włożony do urządzenia, w przeciwnym razie urządzenie nie będzie działać prawidłowo i może ulec uszkodzeniu.
6. Zamknij urządzenie pokrywą.
7. Podłącz kabel do gniazdka elektrycznego.
8. Naciśnij główny przycisk do położenia „ON”.
9. Po zakończeniu gotowania aktywowana jest funkcja utrzymywania ciepła i zapala się kontrolka „WARM”.

Uwaga: Urządzenie wyposażone jest w bezpiecznik, który w przypadku przegrzania przerywa zasilanie grzałki i włącza ją ponownie po ostygnięciu.

WSKAZÓWKI: Normalny stosunek ryżu do wody to 1 część ryżu na 1,0/1,2/1,5 części wody. Zależy jednak od rodzaju ryżu. Proszę dostosować ilość wody wg instrukcji przygotowania ryżu na opakowaniu.

Przed gotowaniem dodaj sól i przyprawy i dostosuj smak do swoich upodobań.

DE

EN

CZ

SK

PL

HU

SLO

HR

1. Symbol  umieszczony na wyrobie albo w dokumentacji przewodniej oznacza, że zużyte wyroby elektryczne albo elektroniczne nie mogą być likwidowane razem z odpadami komunalnymi. W celu przeprowadzenia poprawnej likwidacji wyrobu należy go oddać w ustalonych punktach zbiorczych, w których zostanie bezpłatnie przyjęty. Poprawną likwidacją tego produktu pomagamy zachować źródła cennych surowców naturalnych i zapobiegamy potencjalnym negatywnym wpływom na środowisko naturalne i zdrowie ludzi, które mogą być skutkiem niewłaściwej likwidacji odpadów. Dalsze szczegóły można uzyskać w lokalnych urzędach albo w najbliższym miejscu gromadzenia odpadów. Przy wadliwej likwidacji odpadów tego rodzaju, zgodnie z przepisami krajowymi, grozi niebezpieczeństwo nałożenia mandatu karnego.

Informacja dla użytkownika o likwidacji urządzeń elektrycznych i elektronicznych (stosowanych dla potrzeb firmowych i zakładowych): O szczegółowe informacje dotyczące likwidacji urządzeń elektrycznych i elektronicznych zwracamy się do ich producenta albo do dostawcy.

Informacja dla użytkownika o likwidacji urządzeń elektrycznych i elektronicznych w krajach spoza Unii Europejskiej: Wyżej wymieniony symbol  obowiązuje tylko w krajach Unii Europejskiej. Aby poprawnie likwidować urządzenia elektryczne i elektroniczne, zwracamy się o szczegółowe informacje do swoich lokalnych urzędów albo do sprzedawcy urządzenia. Najlepiej sygnalizuje to symbol przekreślonego kontenera na wyrobie, opakowaniu albo w załączonych, wydrukowanych materiałach.

2. Naprawy gwarancyjne urządzenia zgłaszać u swojego sprzedawcy. W przypadku problemów technicznych i pytań skontaktować się ze sprzedawcą, który poinformuje o dalszych krokach. Przestrzegać zasad pracy ze sprzętem elektrycznym. Użytkownik nie jest upoważniony do demontażu urządzenia lub wymiany jakichkolwiek jego elementów. W wyniku otwarcia lub zdjęcia pokrywy istnieje ryzyko porażenia prądem elektrycznym. Istnieje również ryzyko

porażenia prądem, jeśli urządzenie zostanie nieprawidłowo zmontowane i ponownie podłączone.

Okres gwarancji na produkty wynosi 24 miesiące, o ile nie ustalono inaczej. Gwarancja nie obejmuje uszkodzeń spowodowanych niestandardowym użytkowaniem, uszkodzeń mechanicznych, narażenia na działanie agresywnych warunków, obchodzenia się niezgodnie z instrukcją oraz normalnego zużycia. Okres gwarancji na akumulator wynosi 24 miesiące, na jego pojemność 6 miesięcy. Więcej informacji dotyczących gwarancji znajdziesz na www.elem6.com/warranty

Producent, importer lub dystrybutor nie ponosi odpowiedzialności za jakiegokolwiek szkody spowodowane montażem lub niewłaściwym użytkowaniem produktu.

DEKLARACJA ZGODNOŚCI UE

Firma elem6 s.r.o. niniejszym deklaruje, że urządzenie Lauben Rice Cooker 600BC z podstawowymi wymogami i innymi odpowiednimi przepisami dyrektywy **2014/30/UE** i **2014/35/UE**. Wszystkie produkty Lauben są przeznaczone do sprzedaży bez ograniczenia w Niemczech, Czechach, na Słowacji, w Polsce, na Węgrzech i innych krajach członkowskich UE. Pełną deklarację zgodności można pobrać z internetu www.lauben.com/support/doc

IMPORTER DO UE

elem6 s.r.o., Braškovská 308/15, 16100 Praha 6, Republika Czeska
www.lauben.com

PRODUCENT

TIGMON GmbH, Yorkstraße 22; 93049 Regensburg, Deutschland

Błędy w druku i zmiany w instrukcji są zastrzeżone.



MŰSZAKI PARAMÉTEREK ÉS TULAJDONSÁGOK

| | |
|-----------------------|---------------------|
| Modellszám | LBNRC600BC |
| Névleges feszültség | 220–240 V, 50/60 Hz |
| Névleges teljesítmény | 300 W |
| Kapacitás | 0,6 L |

BIZTONSÁGI UTASÍTÁSOK

A KÉSZÜLÉK HASZNÁLATA ELŐTT OLVASSA EL AZ ÖSSZES UTASÍTÁST. A KÉSŐBBI ÚJRAOLVASÁS ÉRDEKÉBEN ŐRIZZE MEG A HASZNÁLATI UTASÍTÁST.

A FOGYASZTÓ KIZÁRÓLAG OTTHONI HASZNÁLATRA ALKALMAS.

- Ne engedje, hogy gyermekek vagy illetéktelen személyek használják a készüléket. Tartsa távol őket.
- Ha a készüléket gyermekek közelében kívánja használni, fokozottan körültekintően járjon el.
- Soha ne használja a készüléket játékként.
- A csomagolás a gyermekek számára veszélyes apró részeket tartalmaz. A termék gyermekek kezébe nem kerülhet. A tasakok és azok egyes részei fulladásveszélyt jelentenek.
- Soha ne hagyja, hogy a tápkábel szabadon leljön a munkalap szélénél.
- Soha ne használja a készüléket szabadban vagy nedves felületen, mert fennáll az áramütés veszélye.
- Soha ne használjon más, mint a gyártó által ajánlott tartozékokat.
- Ne használja a készüléket sérült kábellel vagy csatlakozódugóval. Azonnal javíttassa meg hivatalos szervizben.
- A készüléket mindig tartsa hőforrásoktól, például radiátoroktól, sütőktől és más hőtermelő berendezésektől távol. Ne tegye ki közvetlen napsugarak hatásának.
- Soha ne érintse meg a fogyasztót nedves kézzel.
- Tartozékok felszerelésekor, tisztításakor és karbantartásakor, vagy hibás működés esetén mindig kapcsolja ki a készüléket, és húzza ki az elektromos csatlakozójátból.
- Soha ne kapcsolja be a készüléket, ha a feltét nincs megfelelően rögzítve, és nincs étel a készülékben.
- A készülék kizárólag háztartási, és nem üzleti célú felhasználásra alkalmas.
- Soha ne merítse a tápkábelt, a csatlakozót vagy a készüléket vízbe vagy más folyadékba.
- Rendszeresen ellenőrizze le, hogy nem mutatja-e sérülés jeleit a készülék vagy a tápkábel. Ha sérült a készülék, ne kapcsolja be.
- Tisztítás előtt és használat után kapcsolja ki a készüléket, húzza ki a konnektorból, és hagyja lehűlni.
- Soha ne próbálja meg saját maga megjavítani a készüléket. Vegye fel a kapcsolatot szakszervizzel.
- A készüléket korlátozott testi, érzékszervi vagy szellemi képességű, vagy tapasztalatlan és megfelelő ismeretekkel nem rendelkező személyek használhatják kizárólag felügyelet mellett, vagy a készülék biztonságos használatára vonatkozó utasítások áttanulmányozását követően használhatják, amennyiben teljes mértékben megértik a kapcsolódó kockázatokat. Soha ne engedje, hogy gyermekek játszanak a készülékkel.
- A készüléket nem használható külső időkapcsolóval, távirányítóval sem semmilyen olyan más eszközzel, amely automatikusan bekapcsolja a készüléket, mert ez tűzveszéllyel járna, ha a készülék a bekapcsolás pillanatában le van takarva, vagy nem megfelelően van elhelyezve.
- Soha ne használja nem rendeltetésszerűen a készüléket.
- A készülék első használatba vétele előtt távolítsa el az összes csomagolóanyagot és promóciós anyagot.
- Ellenőrizze le, hogy a hálózati feszültség megegyezik-e az adattáblán feltüntetett értékeknek.
- Soha ne hagyja felügyelet nélkül a bekapcsolt vagy elektromos hálózathoz csatlakoztatott készüléket.
- A készüléket minden esetben kizárólag stabil hőálló felületen, más hőforrásoktól távol állítsa fel.
- Legyen óvatos a készülék kezelésekor, ha az forró ételt vagy vizet tartalmaz.
- Ne érjen a forró felülethez! Használja a fogantyúkat és a gombokat.
- Ha nem használja, húzza ki a készüléket a konnektorból.
- A leforrzás elkerülése érdekében legyen mindig óvatos, amikor felnyitja a készülék fedelét.
- Tartsa be a biztonsági távolságot a gyúlékony anyagoktól, például bútoroktól, függönyöktől, takaróktól, papírtól, ruházattól stb.
- A készülék áramtalanításához soha ne rángassa a kábelt. A kábelt a dugót megfogva húzza ki a konnektorból.

- A készülék használatakor gondoskodjon megfelelő szellőzésről.
- Ne tegyen semmit a készülékre.
- Vigyázzon, hogy soha ne ejtse le a készüléket, és ne tegye ki semmilyen erős ütéseknek.
- Eltérő rendelkezés hiányában a termékre két éves garancia vonatkozik. A jótállás nem terjed ki a nem rendeltetésszerű használat által okozott károkra, a mechanikai sérülésekre, a szélsőséges körülmények melletti, illetve a használati útmutatóban feltüntetett ajánlásokkal ellentétes használat okozta károkra, sem a standard kopásra.
- A gyártó, importőr vagy eladó nem vállal felelősséget a termék nem megfelelő összeszerelése vagy használata által okozott károkért.
- Győződjön meg arról, hogy a készüléket használó minden személy megismerkedett a jelen használati útmutatóval.
- A szakszerűtlen használat és a biztonsági előírások be nem tartása meghibásodáshoz, sérüléshez, vagyoni kárhoz vagy akár halálhoz is vezethet.
- A gyermekek nem képesek megfelelően felmérni a háztartási gépek használatával járó kockázatokat, ezért felügyelet nélkül nem használhatják a készülékeket.
- Először a készülékhez csatlakoztassa a tápkábelt, majd ezután a hálózathoz.
- Konnektorba dugható eszközök esetében a konnektornak a készülék közelében és könnyen hozzáférhetőnek kell lennie.

A CSOMAGOLÁS TARTALMA

1. Rizsfőző
2. Belső edény
3. Gőzölő
4. Üvegfedő
5. Mérőpohár
6. Kanál

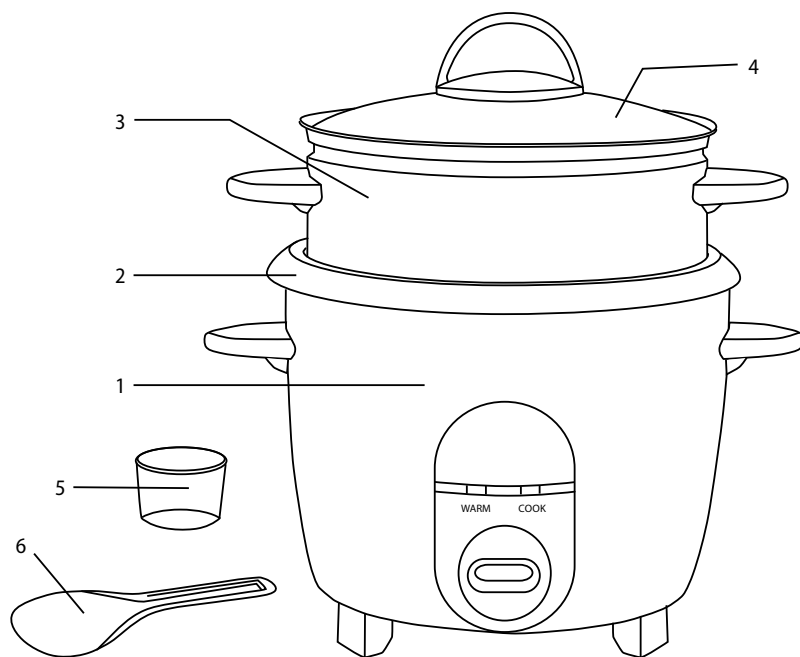

HASZNÁLAT ELŐTT

- Ügyeljen arra, hogy a tápkábel mindig ki legyen húzva a hálózathoz, amikor a belső edény nincs a készülékben, vagy a készülék nincs használatban.
- A „KEEP WARM” funkció csak akkor használható, ha a készülék be van kapcsolva.
- Helyezze be a belső edényt, majd a jobb illeszkedés érdekében kissé fordítsa el balra és jobbra.
- Ha a kapcsoló nehezen kapcsolható „COOK” állásba, ne alkalmazzon erőt a gomb pozíciójának átállításához. Ez a probléma akkor jelentkezik, ha a belső edény nincs megfelelően behelyezve, túl nehéz, vagy a készülék éppen befejezte a főzést.
- Minden alkalommal, amikor a főzőprogramot használja, tegye a fedelet a belső edényre. Tálalás után visszateheti a fedelet a belső edényre, hogy a rizs ne száradjon ki.

- A működési zavarok megelőzése érdekében tartsa a belső edény alját és a fűtőlap felületét idegen tárgyaktól és szennyeződésektől mentesen.

KARBANTARTÁSI ELJÁRÁSOK

- Vegye ki a belső edényt és a fedelet, és mossa ki őket forró szappanos vízben, ügyelve arra, hogy mindkét részt megfelelően öblítse le, majd puha ruhával szárítsa meg őket.
- Törölje le a készülék külső felületét nedves törülköhával. Soha ne tisztítsa a készülék semelyik részét súrolószerrel. Használjon nedves ruhát vagy enyhén mosogatószeres vizes szivacsot. Csak a belső edényt és a fedelet mossa el. Soha ne merítse a készülék egyik részét sem vízbe.
- A mosogatószivacs durva oldalával tisztítsa meg a főzőlapot, fényesítse vagy távolítsa el a maradékokat. Ezt követően törölje le benedvesített törülköhával. Mielőtt újra bekapcsolná, hagyja teljesen megszáradni készüléket. A főzőlapot tisztán kell tartania, hogy megelőzze a főzőedény meghibásodását.
- A főzőlap nem megfelelő tisztítása kellemetlen szagokhoz vezethet.
- Az ecet- vagy sómaradék korróziót okozhat a belső edényben.

ALKALMAZÁS

1. A készüléket száraz, vízszintes helyre állítsa.
2. Főzés előtt a felesleges keményítő eltávolítása érdekében öblítse át vízzel a rizst. Amint a kifolyó víz tiszta, a rizs kész a főzésre.
3. Mérje le a mellékelt mérőpohár segítségével a szükséges rizsmennyiséget. Töltse teli a mérőpoharat.
4. Mielőtt a belső edényt a készülékbe helyezné, ellenőrizze le, hogy a külső felülete tiszta és száraz. Ez tökéletes érintkezést biztosít a külső és a belső tartályok között.
5. Főzés előtt tisztítsa meg a külső tartály alját és a fűtőlap felületét. Ellenőrizze le, hogy a belső edény megfelelően van behelyezve a készülékbe, különben nem fog megfelelően működni, és megsérülhet.
6. Takarja le a készüléket a fedővel.
7. Csatlakoztassa a tápkábelt a konnektorba.
8. Állítsa a főgombot „ON” állásba.
9. A főzés befejezését követően aktiválódik a hőmérséklet-fenntartó funkció, és kigyullad a „WARM” jelzőlámpa.

Megjegyzés: A készülék biztonsági biztosítókkal rendelkezik, amely túlmelegedés esetén megszakítja a fűtőtest tápellátását, majd a lehűlését követően újra bekapcsolja azt.

TIPP: A rizs és a víz standard aránya 1 rész rizs 1,0/1,2/1,5 rész víz. Ez azonban a rizs fajtájától függ. A víz mennyiségét a csomagoláson található rizskészítési utasításoknak megfelelően állítsa be.

Főzés előtt adjon a rizshez sót, illetve fűszereket, azaz ízesítse a saját preferenciái szerint.

DE

EN

CZ

SK

PL

HU

SLO

HR

1. A terméken  vagy annak kíséző dokumentációjában feltüntetett jelzések azt jelentik, hogy az elhasznált elektromos és elektronikus termékeket nem szabad a háztartási hulladékokkal együtt ártalmatlanítani. A helyes likvidálás céljából adja le azokat az arra kijelölt hulladékgyűjtő helyeken, ahol azokat ingyen átveszik. A termék helyes ártalmatlanításával értékes természeti forrásokat segít megőrizni és megelőzi azok nem megfelelő ártalmatlanításából eredő potenciálisan negatív hatásokat a környezetre és az emberi egészségre. További részleteket kérjen a helyi önkormányzattól vagy a legközelebbi hulladékgyűjtő helyen. Ezen hulladékfajták nem helyes ártalmatlanítása néhány ország előírásai szerint pénzbírsággal járhat.

Információkat a felhasználók számára az elektromos és elektronikus eszközök (vállalati és üzleti használatra) eltávolításáról: Az elektromos és elektronikus berendezések megfelelő ártalmatlanításához kérjen részletes információkat a kereskedőtől vagy a szállítótól.

Információkat a felhasználók számára az elektromos és elektronikus eszközök hulladékai felhasználásáról az Európai Unió kivüli más országokban: A fenti szimbólum csak az Európai Unió országaiban érvényes. Az elektromos és elektronikus berendezések megfelelő ártalmatlanításához kérjen részletes információkat az Önök hivatalaitól vagy a berendezés  Eladójától. Ezt az áthúzott tartály szimbóluma fejezi ki a terméken, a csomagoláson vagy a nyomtatott anyagon.

2. A készülék garanciális szervizére vonatkozó igényét a készülék forgalmazójánál érvényesítse. Műszaki problémák és nem egyértelmű információk esetén vegye fel a kapcsolatot az eladóval, és kérjen tőle tájékoztatást a további eljárásról. Tartsa be az elektromos készülékek használatára vonatkozó szabályokat. A felhasználó nem jogosult szétszerelni a készüléket, sem kicserélni annak bármely alkotóelemét. A burkolat felnyitásával vagy eltávolításával a felhasználó áramütés veszélyének teszi ki magát. A készülék helytelen összeszerelése, majd újbóli áram alá helyezése esetén a felhasználó szintén áramütés veszélyének teszi ki magát.

A termékekre vonatkozó jótállási idő 24 hónap, hacsak nem került másként meghatározásra. A jótállás nem vonatkozik a nem standard használat, mechanikus hatások, agresszív körülmények, valamint a használati útmutatóval ellentétes használat okozta sérülésekre, illetve a standard kopásra. Az akkura nyújtott jótállási időtartama 24 hónap, a kapacitására 6 hónap. A garanciával kapcsolatos további információkért kérjük, látogasson el a www.elem6.com/warranty oldalra.

Sem a gyártó, sem az importőr, sem a forgalmazó nem felelnek a termék összeszerelése vagy helytelen használata okozta károkért.

EU MEGFELELŐSÉGI NYILATKOZAT

Az elem6 s.r.o. cég ezúton kijelenti, hogy a Lauben Rice Cooker 600BC készülék megfelel a **2014/30/EK**, illetve a **2014/35/EU** irányelvek alapkövetelményeinek és mindent további vonatkozó rendelkezésének. Minden Lauben termék korlátlanul forgalmazható Németországban, a Cseh Köztársaságban, Szlovákiában, Lengyelországban, Magyarországon és az EU többi tagállamában. A teljes megfelelőségi nyilatkozat letölthető a www.lauben.com/support/doc oldalról.

IMPORTŐR AZ EU-BA

elem6 s.r.o., Braškovská 308/15, 16100 Praha 6, Cseh Köztársaság
www.lauben.com

GYÁRTÓ

TIGMON GmbH, Yorkstraße 22; 93049 Regensburg, Deutschland

Fenntartjuk a nyomtatási hibák és a kézikönyv módosítási lehetőséget.



SPECIFIKACIJE IN ZNAČILNOSTI

| | |
|--------------------|---------------------|
| Model številka | LBNRC600BC |
| Nominalna napetost | 220–240 V, 50/60 Hz |
| Nominalna moč | 300 W |
| Prostornina | 0,6 L |

VARNOSTNI NAPOTKI SDA – SPLOŠNO

PRED UPORABO APARATA PROSIMO, DA TEMELJITO PREBERETE VSE NAPOTKE. SAMA NAVODILA POSPRAVITE ZA NADALJNJO UPORABO.

TA APARAT JE NAMENJEN SAMO ZA UPORABO V GOSPODINJSTVU.

- Ne dovolite otrokom ali nepooblaščenim osebam, da rokujejo z aparatom. Shranjujte ga izven njihovega dosega.
- Če uporabljate aparat v bližini otrok, bodite še posebej pazljivi.
- Aparata ne uporabljajte za igračo.
- Embalaža vsebuje majhne delce, ki so lahko nevarni za otroke. Izdelek shranjujte izven dosega otrok. Vrečke in drugi sestavni deli predstavljajo nevarnost za zadušitev.
- Ne dovolite, da bi el. napajalni kabel prosto visel preko roba delovne plošče.
- Ne uporabljajte aparata zunaj ali na vlažni površini, obstaja nevarnost udara z električnim tokom.
- Ne uporabljajte drugih sestavnih delov, kot pa jih priporoča proizvajalec.
- Ne uporabljajte aparata, ki ima poškodovan kabel ali vtikalo. Takoj naj ga popravijo v pooblaščenem servisu.
- Aparat shranjujte v zadostni razdalji od virov vročine, kot so radiatorji, peči ali pa druge naprave, ki proizvajajo toploto. Ne izpostavljajte ga direktni sončni svetlobi.
- Ne dotikajte se aparata z mokrimi rokami.
- Pri inštalaciji sestavnih delov, čiščenju in pri vzdrževanju ali v primeru nepravilnega delovanja aparat ugasnite in ga izklopite iz električne vtičnice.
- Aparata ne prižigajte dokler konkretni sestavni del ni pravilno pritrjen in v aparatu ni nobenih živil.
- Aparat je primeren samo za uporabo v gospodinjstvu, ne pa za komercialno uporabo.
- Redno preverjajte ali na aparatu in el. napajalnem kablu ni vidnih znakov poškodb. V nobenem primeru ne prižigajte poškodovanega aparata.
- Pred čiščenjem in po uporabi ugasnite aparat, ga izklopite iz el. omrežja in pustite, da se ohladi.
- Popravila aparata nikoli ne izvajajte sami. Kontaktirajte pooblaščen servis.
- Ta aparat lahko uporabljajo osebe s prilagojenimi telesnimi, umskimi ali duševnimi sposobnostmi ali s pomanjkljivimi izkušnjami in znanjem samo pod nadzorom ali pa potem, ko so bili poučeni glede varne uporabe aparata in so razumeli vsa morebitna tveganja. Ne dovolite, da bi se otroci igrali z aparatom.
- Tega aparata ni mogoče upravljati preko zunanjega časomerilca, daljinskega upravljalnika ali kakršnega koli drugega dela, ki aparat samodejno prižiga, saj obstaja nevarnost nastanka požara tudi v primeru, ko je samo za trenutek prižgan aparat prekrit ali pa nepravilno nameščen.
- Aparata ne uporabljajte na drugačen način, kot je to opisano v teh navodilih.
- Pred prvo uporabo aparata odstranite ves embalažni in reklamni material.
- Prepričajte se ali omrežna napetost odgovarja vrednostim na tipski tablici aparata.
- Aparat ne sme nikoli delovati brez nadzora, če deluje ali je priključen k električnemu omrežju.
- Aparat nameščajte samo na stabilno površino, ki je odporna proti vročini in v zadostni razdalji od drugih virov vročine.
- Bodite pozorni pri rokovanju z aparatom, ko so v njem vroča živila ali voda.
- Ne dotikajte se vroče površine. Uporabljajte držalo in tipke.
- Če aparata ne uporabljate, ga izklopite iz električnega omrežja.
- Ko odpirate pokrov aparata pazite, da ne pride do opeklin.
- Upošteвайте varno razdaljo aparata od gorljivih aparatov, kot je pohoštvo, zavese, pregrinjala, papir, oblačila itd.
- Ko enoto izključite iz el. omrežja, nikoli ne vlecite za kabel. Vedno podprite vtikalo in s potegom odklopite.
- Pri uporabi aparata zagotovite primerno prezračevanje.

DE

EN

CZ

SK

PL

HU

SLO

HR

- Na aparat ne polagajte nobenih predmetov.
- Pazite, da vam aparat ne pade, prav tako pa ga ne izpostavljajte prevelikim udarcem.
- Izdelek je predmet dveletne garancije, če ni navedeno drugače. Garancija se ne nanaša na poškodbe povzročene zaradi neobičajne uporabe, mehanskih poškodb, izpostavljenosti agresivnim pogojem ali ravnanju, ki ni v skladu s priporočili v navodilih, enako kot tudi ne na poškodbe, ki so predmet tekoče obrabe.
- Proizvajalec, uvoznik in prodajalec ne nosijo nobene odgovornosti za kakšne koli škode povzročene zaradi nepravilne montaže ali uporabe izdelka.
- Izklopite napajalni kabel, vtikalo ali del aparata od vode ali drugih tekočin, da preprečite udarec z električnim tokom ali poškodbo pečice. Vsa živila položite na pekač ali v posodo za pečenje, da ne pride do stika z grelnim elementom.
- Najprej priključite električni kabel k aparatu, šele nato v električno omrežje.
- Za aparate, ki se lahko priključijo v vtičnico: vtičnica se mora nahajati v bližini aparata in dostop do nje mora biti enostaven.

VSEBINA PAKIRANJA

1. Kuhalnik za riž
2. Notranja posoda
3. Parilnik
4. Steklen pokrov
5. Merica
6. Žlica

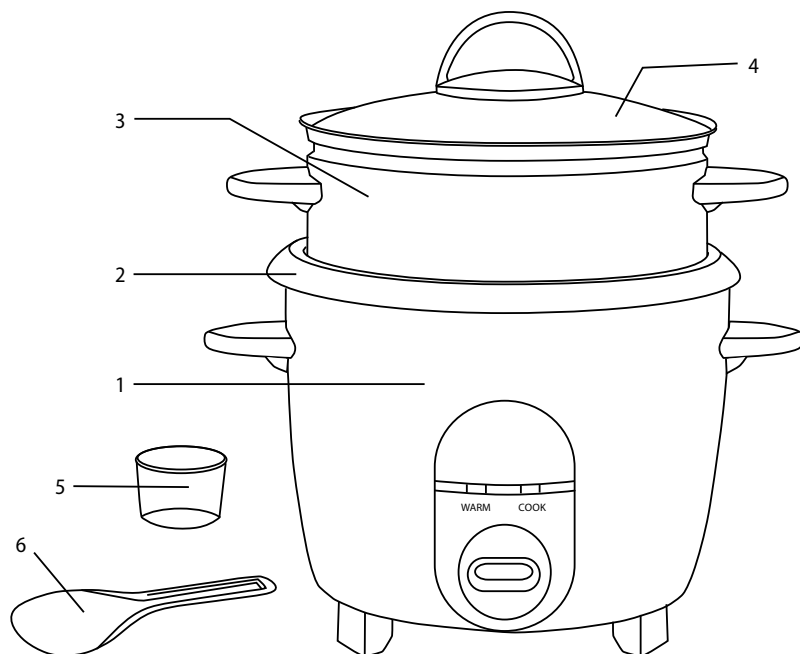

PRED UPORABO

- Prepričajte se, da je napajalni kabel vsakič izključen iz električnega omrežja, če notranja posoda ni nameščena v aparatu, ali pa ko se aparat ne uporablja.
- Funkcija „KEEP WARM“ se lahko uporablja le ob predpostavki, če je aparat prižgan.
- Vložite notranjo posodo in jo narahlo obrnite na levo in na desno, da se bolje namesti.
- Če se stikalo težavno preklopi v lego „COOK“, ne uporabljajte moči za vklop lege tipke. Do te težave pride, če notranji lonec ni pravilno vložen, je pretežek, ali pa je aparat ravno kar končal s kuhanjem.
- Namestite pokrov na notranji lonec vsakič, ko boste uporabljali program za kuhanje. Po serviranju lahko pokrovko položite nazaj na notranji lonec da preprečite izsuševanje riža.
- Dno notranjega lonca in površina grelne plošče naj bosta vedno brez tujih predmetov in umazanije, s čimer se boste izognili obratovalnim okvaram.

POSTOPKI VZDRŽEVANJA

- Vzemite ven notranji lonec in pokrovko, ter ga umijte v topli milni vodi, pazite da oba dela temeljito splaknete ter nato posušite z nežno krpico.
- Zunanjo stran aparata očistite z vlažno krpico. V nobenem primeru ne čistite aparata z agresivnimi sredstvi. Uporabljajte vlažno krpico ali gobico z vodo in z nežnim detergentom za posodo. Umivajte samo notranji lonec in pokrovko. Nobenega dela kuhalnika ne potaplajte v vodo.
- Za čiščenje kuhališča uporabljajte grobo stran gobice, pa tudi za poliranje ali odstranjevanje ostankov. Nato obrišite z vlažno krpico. Pred ponovno uporabo počakajte da se popolnoma posuši. Kuhališče naj bo vedno čisto, da ne bo prišlo do napačnega delovanja kuhalnika.
- Ne pravilno čiščenje kuhališča lahko povzroči neprijeten smrad.
- Preostanki kisa ali soli lahko povzročijo korozijo notranjega lonca.

UPORABA

1. Napravo položite na suho, ravno površino.
2. Pred kuhanjem riž splaknite v vodi, s čimer odstranite odvečni škrob. Riž je pripravljen za kuhanje, takoj ko je voda, ki teče iz riža čista.
3. S pomočjo priložene merice izmerite želeno količino riža. Merico napolnite do roba.
4. Preden daste notranjo posodo v napravo, se prepričajte, da zunanja površina čista in suha. To bo zajamčilo brezhibni kontakt med zunanjo in notranjo posodo.
5. Pred kuhanjem očistite spodnji del zunanje posode in površino grelne plošče. Prepričajte se ali je notranja posoda pravilno vložena v napravo, v nasprotnem primeru naprava ne bo pravilno delovala in lahko bi prišlo do poškodbe le-te.
6. Napravo pokrijte s pokrovko.
7. Kabel porinite v električno vtičnico.
8. Pritisnite glavno tipko v lego „ON“.
9. Ko končate s kuhanjem, se aktivira funkcija ohranjanja temperature in prižge se kontrolna lučka „WARM“.

Opomba: Naprava je opremljena z varnostnim varovalom, ki v primeru pregretja prekine el. napajanje grelnega telesa in se, ko se ohladi, ponovno prižge.

NASVET: Običajno razmerje riža in vode je 1 del riža na 1,0/1,2/1,5 delov vode. Seveda je to odvisno od vrste riža. Prilagodite prosim količino vode navodilom za pripravo riža, ki je na embalaži.

Pred kuhanjem dodajte sol in začimbe ter začinite po svojem okusu.

DE

EN

CZ

SK

PL

HU

SLO

HR

DE

EN

CZ

SK

PL

HU

SLO

HR

1. Naveden simbol  na izdelku ali v spremni dokumentaciji pomeni, da se stari električni in elektronski izdelki ne smejo odstranjevati skupaj z gospodinjstvi odpadki. Z namenom pravilne odstranitve izdelka le tega odvrzite na zato namenjena zbirna dvorišča, kjer jih bodo sprejeli zastoj. S pravilnim odstranjevanjem tega izdelka pripomorete k ohranjanju dragocenih naravnih virov, prav tako pa pripomorete k preventivi morebitnih negativnih vplivov na življenjsko okolje in človeško zdravje, kar bi lahko bile posledice nepravilnega odstranjevanja odpadkov. Več podrobnosti pa zahtevajte pri vašem lokalnem uradu ali na najbližjem zbirnem dvorišču. V primeru nepravilnega odstranjevanja te vrste odpada so lahko v skladu z nacionalnimi predpisi vročene kazni. **Informacije za uporabnika glede odstranjevanja električnih in elektronskih naprav (za uporabo v podjetjih):** za pravilno odstranjevanje električnih in elektronskih naprav zahtevajte bolj podrobne informacije pri vašem prodajalcu ali dobavitelju.

Informacije za uporabnike glede odstranjevanje električnih in elektronskih naprav v drugih državah izven Evropske unije: Zgoraj naveden simbol  velja samo v državah Evropske unije, glede pravilnega odstranjevanja električnih in elektronskih naprav zahtevajte bolj podrobne informacije pri vašem uradu ali prodajalcu naprave. Vse je izraženo s simbolom prečrtanega koša za smeti na izdelku, embalaži ali tiskanih materialih.

2. Garancijo aparata uveljavite pri svojem prodajalcu. V primeru tehničnih težav in vprašanj kontaktirajte vašega prodajalca, ki vas bo obvestil o nadaljnjem postopku. Upoštevajte pravila za delo z električnimi napravami. Uporabnik nima nobenih pooblastil, da bi sam demontiral ali pa menjaval katere koli dele aparata. Pri odpiranju ali odstranjevanju pokrovov obstaja nevarnost udara z električnim tokom. V primeru nepravilne montaže izdelka in njegove ponovne priključitve se tudi izpostavljate nevarnosti udara z električnim tokom.

Garancijski rok je za izdelke 24 mesecev, če ni drugače navedeno. Garancija se ne nanaša na poškodbe, povzročene zaradi nepravilne uporabe, mehanskih poškodb, agresivnih pogojev, uporabe, ki ni v skladu z navodili, in zaradi redne obrabe. Garancijska doba za baterijo je 24 mesecev, za njeno kapaciteto pa šest mesecev. Več informacij glede garancije najdete na www.elem6.com/warranty.

Proizvajalec, uvoznik in distributer ne nosijo nobene odgovornosti za morebitne škode povzročene zaradi montaže ali nepravilne uporabe izdelka.

EU IZJAVA O SKLADNOSTI

Družba elem6 s.r.o. s tem izjavlja, da je aparat Lauben Rice Cooker 600BC skladen z osnovnimi zahtevami in drugimi ustreznimi določbami direktiv **2014/30/EU** in **2014/35/EU**. Vsi izdelki Lauben so namenjeni za prodajo brez omejitve v Nemčiji, na Češkem, Slovaškem, Poljskem, Madžarskem in v drugih državah članicah EU. Celo besedilo Izjave o skladnosti si lahko naložite na spletu www.lauben.com/support/doc

UVOZNIK V EU

elem6 s.r.o., Braškovská 308/15, 16100 Praha 6, Češka republika
www.lauben.com

PROIZVAJALEC

TIGMON GmbH, Yorkstraße 22; 93049 Regensburg, Deutschland

Pridržujemo si pravico do napak in sprememb v navodilih.



SPECIFIKACIJE I ZNAČAJKE

| | |
|---------------|---------------------|
| Broj modela | LBNRC600BC |
| Nazivni napon | 220–240 V, 50/60 Hz |
| Nazivna snaga | 300 W |
| Kapacitet | 0,6 L |

SIGURNOSNE UPUTE SDA – OPĆENITO

MOLIMO VAS DA PRIJE UPOTREBE UREĐAJA PROČITATE SVE UPUTE. OVAJ PRIRUČNIK POHRANITE ZA DALJNJE POTREBE.

OVAJ UREĐAJ JE NAMIJENJEN SAMO ZA UPOTREBU U KUĆANSTVIMA.

- Ne dopustite da djeca ili neovlaštene osobe rukuju uređajem. Čuvajte ga izvan njihovog dohvata.
- U slučaju upotrebe uređaja u blizini djece budite posebno oprezni.
- Ne upotrebljavajte uređaj kao igračku.
- Pakovanje sadrži male dijelove koji mogu biti opasni za djecu. Proizvod čuvajte izvan dohvata djece. Vrećice i dijelovi koje vrećice sadrže predstavljaju rizik od gušenja.
- Ne ostavljajte kabel napajanja da slobodno visi preko ruba radne ploče.
- Ne upotrebljavajte uređaj vani ili na vlažnoj površini, postoji opasnost od električnog udara.
- Ne upotrebljavajte drugu opremu nego što preporučuje proizvođač.
- Ne upotrebljavajte uređaj s oštećenim kablom ili utikačem. Odmah ga predajte ovlaštenom servisu radi popravka.
- Držite uređaj u dostatnoj udaljenosti od izvora topline, kao što su radijatori, pećnice i drugi uređaji koji stvaraju toplinu. Ne izlažite ga izravnom sunčevom zračenju.
- Ne dodirujte uređaj mokrim rukama.
- U slučaju instalacije opreme, čišćenja i održavanja ili u slučaju neispravnog rada isključite uređaj i odspojite ga od električne utičnice.
- Ne uključujte uređaj ako oprema nije ispravno pričvršćena i u uređaju nema nikakvih namirnica.
- Uređaj je prikladan samo za upotrebu u kućanstvu, nije namijenjen za komercijalnu upotrebu.
- Ne potapajte kabel napajanja, utikač ili uređaj u vodu ili bilo koje druge tekućine.
- Redovito provjeravajte nema li uređaj ili kabel napajanja vidljive tragove oštećenja. Nikada ne uključujte oštećen uređaj.
- Prije čišćenja i nakon upotrebe isključite uređaj, odspojite ga od električne mreže te ga ostavite da se ohladi.
- Ne popravljajte sami uređaj. Kontaktirajte ovlašteni servis.
- Osobe s ograničenim tjelesnim, čulnim ili intelektualnim sposobnostima ili s nedostatkom iskustava i znanja mogu upotrebljavati ovaj uređaj samo pod nadzorom i nakon dobivanja pouke o sigurnoj upotrebi uređaja i shvaćanju pratećih rizika. Ne ostavljajte djecu da se igraju s uređajem.
- Ovim uređajem se ne može upravljati pomoću eksternog tajmera, daljinskog upravljača ili bilo kojeg drugog dijela koji automatski uključuje uređaj, pošto postoji opasnost od nastanka požara u slučaju da je uređaj u trenutku uključivanja prekriven ili pogrešno postavljen.
- Ne upotrebljavajte uređaj na drugi način nego što je opisano u ovim uputama.
- Prije prve upotrebe uređaja uklonite svu ambalažu i promidžbene materijale.
- Uvjerite se da mrežni napon odgovara vrijednostima na pločici uređaja.
- Ne ostavljajte uređaj bez nadzora ako je u hodu ili ako je priključen u električnu mrežu.
- Uređaj postavljajte samo na stabilnu površinu otpornu na toplinu u dostatnoj udaljenosti od drugih izvora topline.
- Vodite računa pri rukovanju uređajem ako sadrži vruće namirnice ili vodu.
- Ne dodirujte vruće površine. Upotrebljavajte držače i tipke.
- Ako ne upotrebljavate uređaj, odspojite ga od električne mreže.
- Vodite računa pri otvaranju poklopca uređaja, da ne bi došlo do opeklina.
- Poštujte sigurnu udaljenost uređaja od zapaljivih materijala kao što je namještaj, zavjese, deke, papir, odjeća i sl.
- Pri odspajanju jedinice od električne mreže nikada ne vucite za kabel. Uхватite utikač te ga izvucite iz utičnice.
- Tijekom upotrebe uređaja osigurajte prikladno vjetrenje.

- Na uređaj ne postavljajte nikakve predmete.
- Vodite računa da vam uređaj ne padne i ne izlažete ga jakim udarima.
- Jamstveni rok za proizvode je dvije godine, ako nije drukčije određeno. Jamstvo se ne odnosi na oštećenja koja nastanu nestandardnom upotrebom, mehaničkim oštećenjem, izlaganjem agresivnim uvjetima, postupanjem protivno uputama, niti na oštećenja koja nastanu standardnim habanjem.
- Proizvođač, uvoznik i prodavalac ne snose nikakvu odgovornost za bilo kakve štete koje nastanu neispravnom montažom ili upotrebom proizvoda.
- Odsvojite kabel napajanja, utičnicu ili dijelove uređaja od vode ili drugih tekućina, kako biste spriječili električni udar ili oštećenje pećnice. Sve namirnice stavite na pladanj ili posudu za pečenje, kako ne bi došle u dodir s grijačem.
- Kabel napajanja prvo priključite u uređaj te tek nakon toga u električnu mrežu.
- U slučaju uređaja koji se mogu priključiti u utičnicu: utičnica bi se trebala nalaziti u blizini uređaja i mora biti lako dostupna.

SADRŽAJ PAKOVANJA

1. Kuhalo za rižu
2. Unutarnja posuda
3. Aparat za paru
4. Stakleni poklopac
5. Mjerica
6. Žlica

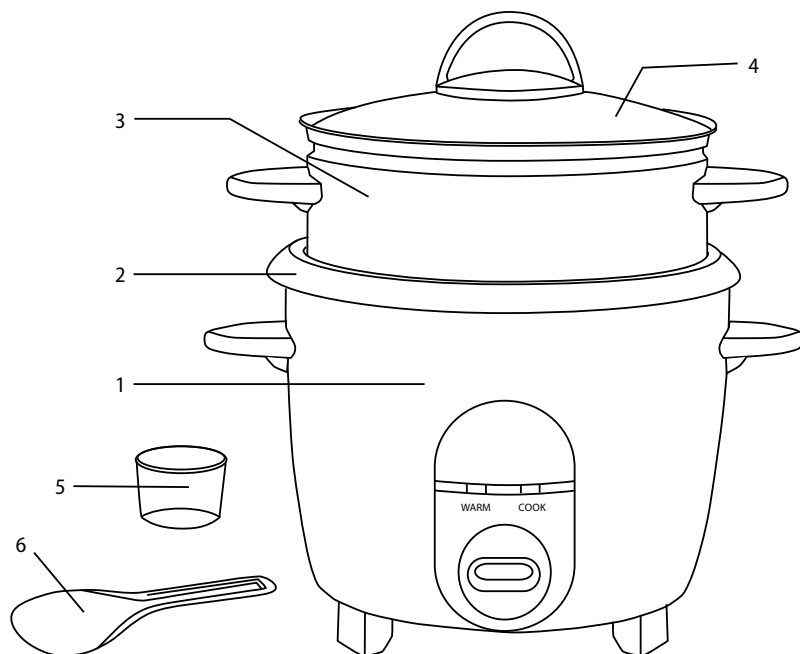

PRIJE UPOTREBE

- Uvjerite se da je kabel napajanja uvijek odspojen od električne mreže kada unutarnja posuda nije u uređaju i kada se uređaj ne upotrebljava.
- Značajka „KEEP WARM“ se može upotrebljavati samo u slučaju da je uređaj uključen.
- Umetnite unutarnju posudu te je okrenite malo lijevo-desno kako bi bolje sjela na svoje mjesto.
- Ako se prekidač teško prebacuje u položaj „COOK“, ne upotrebljavajte silu za promjenu položaja prekidača. Ovaj problem nastaje ako unutarnji lonac nije ispravno umetnut, ako je previše težak ili ako je uređaj upravo završio kuhanje.
- Stavite poklopac na unutarnji lonac svaki put kada upotrebljavate program za kuhanje. Nakon serviranja možete vratiti poklopac na unutarnji lonac radi sprječavanja sušenja riže.
- Održavajte dno unutarnjeg poklopca i površinu grijaće ploče bez stranih predmeta i nečistoća radi sprječavanja radnih kvarova.

POSTUPAK ODRŽAVANJA

- Izvadite unutarnji lonac i poklopac i operite ih u vrućoj vodi sa sapunicom, vodite računa da obadva dijela uredno isperete te ih nakon toga osušite finom krpom.
- Vanjski dio uređaja obrišite vlažnom krpom. Nikada ne čistite nikakav dio uređaja abrazivnim sredstvom za čišćenje. Upotrijebite vlažnu krpu ili spužvu s vodom i finim sredstvom za pranje suđa. Operite samo unutarnji lonac i poklopac. Nijedan dio kuhala ne potapajte u vodu.
- Za čišćenje grijaće ploče upotrijebite grubu stranu spužve, za glačanje ili uklanjanje ostataka. Nakon toga obrišite vlažnom krpom. Prije ponovne upotrebe pričekajte dok se u cijelosti ne osuši. Grijaća ploča se mora održavati u čistom stanju, u obratnom slučaju može dolaziti do lošeg rada kuhala.
- Neispravnim čišćenjem grijaće ploče može nastajati neugodan miris.
- Bilo kakvi ostaci octa ili soli mogu prouzročiti koroziju unutarnjeg lonca.

UPOTREBA

1. Postavite uređaj na suho i ravno mjesto.
2. Prije kuhanja operite u vodi radi uklanjanja suvišnog škroba. Riža je spremna za kuhanje kada voda koja ističe postane čista.
3. Pomoću priložene mjerice izmjerite potrebnu količinu riže. Napunite mjericu do ruba.
4. Prije stavljanja unutarnje posude u uređaj se uvjerite da je njezina vanjska površina čista i suha. To će osigurati savršen dodir između vanjske i unutarnje posude.
5. Prije kuhanja očistite donji vanjski dio posude i površinu grijaće ploče. Uvjerite se da je unutarnja posuda ispravno umetnuta u uređaj, inače uređaj neće ispravno raditi i može doći do njegovog oštećenja.
6. Stavite poklopac na uređaj.
7. Priključite kabel u električnu utičnicu.
8. Prebacite glavni prekidač u položaj „ON“.
9. Nakon završetka kuhanja će se aktivirati značajka održavanja toplote i upalit će se pokazatelj „WARM“.

Napomena: Uređaj je opremljen zaštitnim osiguračem koji će u slučaju pregrijavanja prekinuti napajanje grijaće ploče, a nakon hlađenja će ga ponovno uključiti.

SAVJET: Standardan omjer riže i vode je 1 dio riže na 1,0/1,2/1,5 dijela vode. Međutim, to ovisi o vrsti riže. Prilagodite količinu vode prema uputama za pripremu na pakovanju riže.

Prije kuhanja dodajte sol i začine te prilagodite okus svojim preferencijama.

DE

EN

CZ

SK

PL

HU

SLO

HR

1. Navedeni simbol  na proizvodu ili u pratećoj dokumentaciji znači da se upotrijebljeni električni ili elektronički proizvodi ne smiju likvidirati zajedno s komunalnim otpadom. Radi ispravne likvidacije proizvoda isti predajte na za to namijenjenim mjestima za prikupljanje, gdje će biti preuzeti besplatno. Ispravnom likvidacijom ovog proizvoda možete pomoći u očuvanju važnih prirodnih dobara i pomožete sprječavanju potencijalnih negativnih utjecaja na okoliš i zdravlje ljudi, što mogu biti posljedice pogrešne likvidacije otpada. Više detalja zatražite od nadležnih lokalnih tijela ili najbližeg mjesta za prikupljanje otpada. U slučaju neispravne likvidacije ove vrste otpada u skladu s nacionalnim propisima mogu biti naplaćene kazne.

Informacije za korisnike u svezi likvidacije električnih i elektroničkih uređaja (upotreba u društvima i poduzećima): Radi ispravne likvidacije električnih i elektroničkih uređaja tražite detaljne informacije kod vašeg prodavatelja ili dobavljača.

Informacije za korisnike u svezi likvidacije električnih i elektroničkih uređaja u drugim zemljama izvan Europske unije: Gore navedeni simbol  važi samo u državama Europske unije. Radi ispravne likvidacije električnih i elektroničkih uređaja tražite detaljne informacije kod vaših javnih tijela ili prodavatelja uređaja. Sve izražava simbol precrtanog kontejnera na proizvodu, ambalaži ili tiskanim materijalima.

2. Popravke uređaja u jamstvenom roku tražite kod svog prodavatelja. U slučaju tehničkih poteškoća i pitanja kontaktirajte svog prodavatelja koji će vas obavijestiti o daljnjem postupanju. Poštujte pravila za rad s električnim uređajima. Korisnik nije ovlašten da rasklapa uređaj niti da mijenja bilo koji njegov dio. U slučaju otvaranja ili uklanjanja kućišta prijeti opasnost od električnog udara. U slučaju pogrešnog sklapanja uređaja i njegovog ponovnog povezivanja također se izlažete opasnosti od električnog udara.

Jamstveni rok za proizvode je 24 mjeseca, ako nije drukčije određeno. Jamstvo se ne odnosi na oštećenja koja nastanu nestandardnom upotrebom, mehaničkim oštećenjem, izlaganjem agresivnim uvjetima, postupanjem protivno uputama ili standardnim habanjem. Jamstveni rok za bateriju je 24 mjeseca, a za njezin kapacitet 6 mjeseci. Više informacija glede jamstva možete dobiti na www.elem6.com/warranty

Proizvođač, uvoznik i distributer ne snose nikakvu odgovornost za bilo kakve štete koje nastanu montažom ili neispravnom upotrebom proizvoda.

EU IZJAVA O SUKLADNOSTI

Društvo elem6 s.r.o. ovim izjavljuje da je uređaj Lauben Rice Cooker 600BC u skladu s temeljnim zahtjevima i drugim odgovarajućim odredbama Direktive **2014/30/EU** i **2014/35/EU**. Svi proizvodi Lauben su namijenjeni za prodaju bez ograničenja u Njemačkoj, Češkoj, Slovačkoj, Poljskoj, Mađarskoj i drugim državama članicama EU. Cijela izjava o sukladnosti može se preuzeti na stranici www.lauben.com/support/doc

UVOZNIK U EU

elem6 s.r.o., Braškovská 308/15, 16100 Praha 6, Republika Češka
www.lauben.com

PROIZVOĐAČ

TIGMON GmbH, Yorkstraße 22; 93049 Regensburg, Njemačka

Ne odgovaramo za tiskarske pogreške i zadržavamo pravo na izmjene ovih uputa.





Lauben The Right Way.

www.lauben.com