

LAMAX

eLander SA50

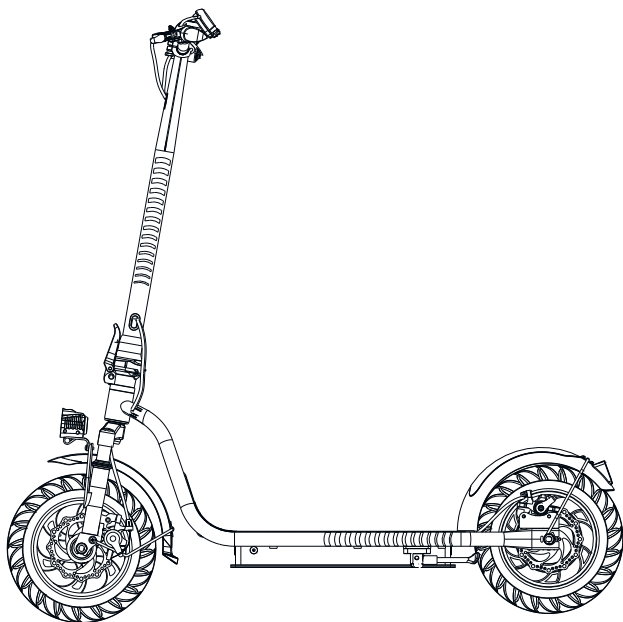

EN – USER MANUAL

DE – BENUTZERHANDBUCH

CS – UŽIVATELSKÁ PŘÍRUČKA

SK – POUŽÍVATEĽSKÁ PRÍRUČKA

PL – INSTRUKCJA OBSŁUGI

HU – FELHASZNÁLÓI KÉZIKÖNYV

SLO – UPORABNIŠKI PRIROČNIK

HR – PRIRUČNIK ZA KORISNIKA

EN – USER MANUAL

This manual contains illustrations and drawings that may be representative or feature images of a different product. As a result of frequent modifications and updates to directives, Czech and European standards, and technical and design modifications, products may also undergo changes. Hence, the customer is not entitled to make any claims or complaints regarding this manual, particularly any discrepancies with the information provided, as long as the product complies with all certifications and declarations, functions as described in the manual, and is used for its intended purpose at the time of purchase.

The purpose of this manual is to familiarise the user with the operating principles of this product, with its assembly and installation, as well as the guidelines for safe use, maintenance, transportation and storage. This manual is an integral part of the product, so it is important to keep it in a safe place for future reference.

Please carefully read these instructions before using the device for the first time!

CHAPTERS

1. BOX CONTENTS.....	1
2. SAFETY SYMBOLS	1
3. SPECIFICATIONS	3
4. PRODUCT DESCRIPTION.....	4
5. DISPLAY CONTROLS.....	4
6. ASSEMBLING AND FOLDING THE SCOOTER	5
7. CHARGING THE BATTERY	5
8. RIDING THE SCOOTER	6
9. BATTERY – SAFETY PRINCIPLES.....	7
10. INSPECTION, MAINTENANCE AND STORAGE	7
11. SAFETY GUIDELINES AND WARNINGS.....	8
12. MORE INFORMATION.....	9

1. BOX CONTENTS

- LAMAX eLander SA50 scooter
- Charger
- Set of keys and screws
- Instructions

2. SAFETY SYMBOLS

The product requires careful handling during operation. The safety symbols on the stickers on the product serve to alert you to potential hazards and remind you of safety measures. A proper understanding of these symbols will enhance safety and ease of use. Please refer to the table below for an explanation of their meanings.

Safety labels and stickers are an integral part of the product. Under no circumstances remove them and ensure they are kept visible and clean. Replace them with new ones if they are missing, damaged or no longer legible.

	General warning symbol.
	Read the instructions for use.
	Always use protective equipment when riding a scooter: helmet, elbow and knee pads, and gloves. Always wear appropriate clothing, shoes and gloves.
	Minimum user height.
	Do not use this device in rain or water, or leave it outside when raining.
	Avoid dangerous manoeuvres or one-handed driving.
	Do not stand!
	Only use your scooter where it is allowed. Local laws may restrict both use and location.
	The scooter is designed for slopes with a maximum gradient of 15%.
	Don't carry other people. The scooter is designed for one.
	Driving after consuming alcohol or under the influence of drugs or narcotics is strictly prohibited.
	Beware of hot surfaces! Risk of burns!
	Battery
	Direct current
	Output (INPUT)
	Motor power
	Weight
	Maximum load
	Electrical appliances do not belong in household waste.
	Protection class II.
	The product complies with the relevant EU standards.
	Producer
	Year of manufacture

3. SPECIFICATIONS

Name	LAMAX eLander SA50
Electric motor	500 W
Maximum range per charge (laboratory data)	70 km*
Front/rear wheel size	12"
Driving modes	1) 6 km/h (pedestrian mode) 2) 15 km/h 3) 25 km/h**
Weight	25 kg
Maximum load	120 kg
Operating conditions	5–40 °C

*The maximum range figure indicates the approximate range that can be achieved under absolutely ideal conditions (flat terrain, constant speed – no full power, no wind, correct tyre pressure, driver weight <70 kg, no payload, ambient temperature 20 °C). In practice, the range is largely influenced by the weight of the rider or other load, the height gradient to be overcome when riding, weather conditions, road conditions, driving style, frequency of starts (e.g. at junctions), tyre condition (especially inflation), battery wear and many other factors. In extreme conditions, the range can be reduced to less than 50% of the claimed value.

**Maximum designed speed is 25 km/h. The scooter has been tested (on a closed course, with modified controller settings) at speeds up to 35 km/h.

Battery Specifications

Battery type	Lithium battery
Rated voltage	48V
Capacity	15Ah
Approximate charging time	6–8 hours
Operating temperature	5°C – 50°C
Charging temperature	0°C – 40 °C
Storage temperature	5°C – 25 °C
Storage humidity	5–85 % non-condensing

Charging Adapter Specifications

Input voltage	AC 100–240 V
Frequency	50/60 Hz
Output voltage	DC 54,6V
Output current	2 A
Output power	109,2 W
Average efficiency in active mode	88,32 %
Efficiency at low load (10%)	86,2 %
No-load power consumption	1,3 W
Operating conditions	0–40 °C

The manufacturer reserves the right to printing errors, differences in the illustrations and to any technical changes not affecting the basic parameters and function of the device without prior notice.

4. PRODUCT DESCRIPTION

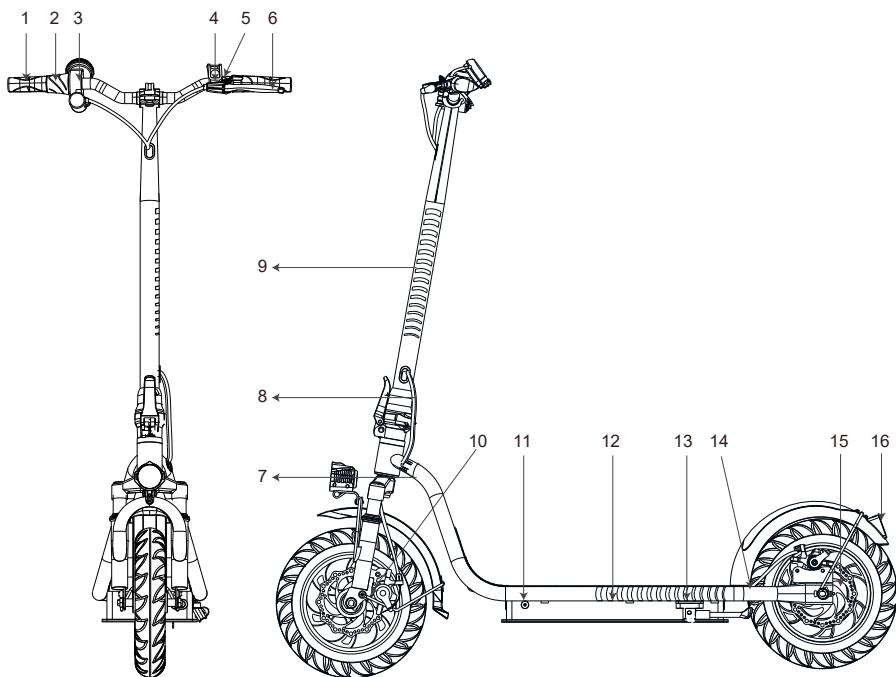

- 1) Handlebar grip
- 2) Throttle grip
- 3) Multifunction display
- 4) Hook
- 5) Bell
- 6) Brake lever
- 7) LED headlight
- 8) Folding mechanism with safety lock

- 9) Handlebar post
- 10) Disc brake
- 11) Power input
- 12) Deck
- 13) Kickstand
- 14) Hook for anchoring handlebars
- 15) Motor + disc brake
- 16) Rear brake light

5. DISPLAY CONTROLS

Switching on/off

- Press the POWER button.

Turning lights on/off

- Double-press the Mode button

Speed mode

- Press the Mode button switch between driving modes 1, 2, 3.

1. Battery charge status
2. Current driving mode
3. Current speed
4. Total distance travelled
5. Mode button
6. Main POWER button

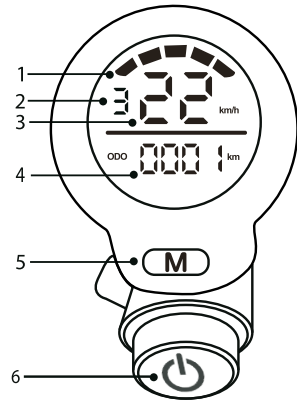

6. ASSEMBLING AND FOLDING THE SCOOTER

Assembly

1. Carefully remove the scooter from the box, place it on the ground and fold out the kickstand. Adjust the handlebar post to a vertical position so that the lock and post latches engage and check that the mechanism is properly secured
2. Attach the handlebars by tilting the folding mechanism towards the handlebar post.
3. After assembling the scooter, test the functionality of the brakes and the strength of the joint at the handlebar post. Press the main POWER button and test if everything is working properly.
4. Then turn off the scooter and charge it.

Folding the scooter

1. Lift the folding mechanism lock up and release it by pulling it away from the handlebar post.
2. Lower the handlebar post towards the rear fender.
3. Then insert the hook on the handlebars into the lock on the rear fender.

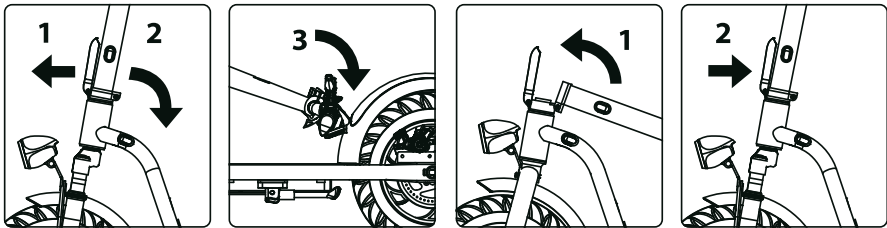

7. CHARGING THE BATTERY

The battery is the most important part of the scooter. Electric scooters are equipped with lithium-ion cells. Unlike lead acid batteries, these batteries are able to provide better functionality and longer life. They are lightweight and have high performance. However, these batteries also have a life cycle. In order to maximise their lifespan, it is important to take care of the batteries regularly.

- Only use the original charger from the manufacturer supplied with the scooter to charge the battery.
- If the battery indicator shows a low battery, connect the scooter to the charger.
- Always make sure the charging port is clean and dry before charging. If the charger is not connected to the scooter, the power input must always be covered with the rubber cap to prevent dust or other debris from entering the input.

- Connect the power cord to the charger and then plug the charger into a wall outlet, making sure the light on the charger is **GREEN**.
- Insert the charger tip into the charging input on the scooter. The charger light should turn **RED** – charging. When the light turns **GREEN**, the scooter is fully charged. The time to full charge is approximately 6–8 hours.
- After charging the scooter, disconnect the charger from the power socket and the power cord from the scooter.
- Do not leave the scooter connected to the charger longer than necessary to fully charge.

!ATTENTION!

- **Only use the charger supplied with the battery.**
- **Never cover the charger.**
- **If the charger or any part of it is damaged, it must be replaced with a new one. Never use such a charger. There is a risk of electric shock. Contact your dealer, the manufacturer of the equipment or an authorised service centre for replacement.**
- **NEVER use the scooter while it is connected to a charger.**
- Charge the battery in a dry place at room temperature between 5 °C and 40 °C.
- The battery and/or charger might get warm whilst charging and does not indicate a fault.
- Do not recharge for longer than necessary.
- **The scooter must always be charged under constant supervision!**

Charging procedure

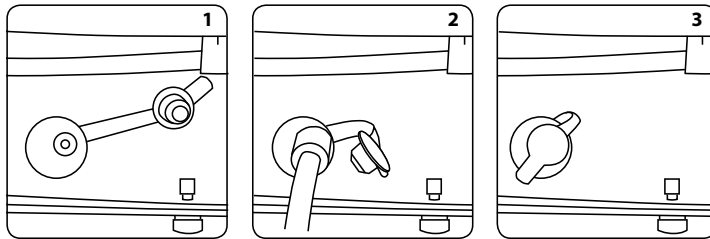

1. Switch off the scooter before charging.
2. Remove the rubber cap of the charging socket on the right side (1).
3. Connect the charger (2).
4. Insert the charger mains plug into the socket.
5. If the charger light is red, the battery is charging.
6. When charging is complete, the indicator light on the charger will turn green.
7. After charging, insert the rubber protective cover of the charging socket back in (3).

8. RIDING THE SCOOTER

The condition of the scooter is the responsibility of the owner. Before each ride, the owner should conduct a simple yet thorough check to ensure proper operation and to avoid the serious consequences of an accident.

Warning:

- Every time you ride a scooter, there is a risk of something failing and possible injury, so always wear a helmet and knee and elbow protection.
- Before riding, always check the entire scooter, the functionality of the brakes, and lights, and that the locking mechanism is correctly in place.
- Do not ride in the rain or wet!

Recommended rider requirements:

- Height of person riding the scooter: 140–220 cm
- Weight of person riding the scooter: 30–120 kg
- Age of person riding the scooter: 14–60 years old

- Children may only control or otherwise manipulate the scooter under the supervision of a qualified adult. The same applies to people with reduced mobility.

Procedure:

- a) Charge the scooter battery before riding.
- b) Switch on the scooter and grip the handlebars.
- c) Step on the scooter deck with one foot and push off with the other foot. When you reach a speed of about 3–5 km/h, accelerate by turning the throttle grip on the right handlebar and step on the deck with the other foot for more stability.
- d) Regulate the speed of the scooter by turning the throttle.
- e) Keep both hands on the handlebars and both feet on the scooter deck at all times.
- f) To stop, release the throttle grip and apply the brakes lightly using the brake levers on the handlebars. Never brake with your foot and do not use the rear mudguard as a brake or step on it while riding.
- g) When you have finished riding, turn off the scooter and charge the scooter as needed.
- h) Check tyre pressure continuously – the recommended pressure is around 2.5 bar.

9. BATTERY – SAFETY PRINCIPLES

- Fully charge the battery before first use.
- Charge regularly, preferably after every ride.
- Never let the battery run down completely!
- Operating temperature can affect overall battery life.
- Never connect mechanically damaged or inflated batteries to the charger. Do not use the batteries in this condition, as there is a risk of explosion.
- Do not use a damaged AC adapter or charger in any way.
- Charge at room temperature, never charge below 0 °C or above 40 °C.
- Take care not to drop, puncture or otherwise damage the battery. Do not repair a damaged battery.
- Do not expose the charger or the battery to moisture, water, rain, snow or various sprays.
- Do not leave the battery in the vehicle, do not expose it to sunlight and do not place it near heat sources. Strong light or high temperatures can damage the battery.
- Never leave batteries unattended while charging, as short-circuiting or accidental overcharging can cause leakage of aggressive chemicals, explosion or subsequent fire and therefore damage to property or injury.
- If the battery overheats during charging, i.e. the device heats up, disconnect the charger immediately. Subsequently, it is necessary to contact the manufacturer's authorised service.
- Do not place the charger and the battery being charged on or near flammable objects when charging. A fire may result. Beware of curtains, carpets, tablecloths, etc.
- Keep the battery out of reach of children and pets.
- Never disassemble the charger or battery. Electric shock may result, resulting in injury or death.
- If the battery is integrated, never disassemble the device unless otherwise specified. Any such attempt is risky and may result in injury, product damage and subsequent loss of warranty.
- Do not dispose of worn or damaged batteries in the trash, in fires or in heating appliances. Dispose of them at hazardous waste collection points.
- If you fail to comply with this policy, you assume full responsibility for any damage incurred.
- Always charge the device under constant supervision.
- If you have any suspicion of combustion, if the equipment starts to smoke or if a fire occurs, notify the fire department immediately and, if possible, place the equipment in an open area and stay a safe distance away from the equipment. Battery cells may explode as a result of combustion and leak.
- Do not use water-based fire extinguishers to extinguish the device. Suitable extinguishers are snow, gas or powder extinguishers as appropriate.

10. INSPECTION, MAINTENANCE AND STORAGE

A scooter needs regular inspection and maintenance, just like a bicycle or motorcycle. Always make sure the scooter is switched off and the charging cable is disconnected before carrying out the following tasks.

Checking and cleaning the scooter:

- Check the structure and tyres regularly for damage or excessive wear. In case of excessive wear, the tyre must be replaced. Do not use aggressive substances such as acetone or substances that could damage the tyre to clean the tyre.
- Check your tyre pressure regularly - the recommended pressure is around 2.5 bar.
- Do not use water or other liquids or acid-based cleaners to clean the scooter. Wet a clean cloth with clean soapy water and apply it to the frame of the scooter, then rinse the cloth thoroughly and wipe the scooter. Cleaning should be done so that water does not get into the battery cover, power inlet, display, or tyres.

Maintenance and service:

- A scooter requires regular maintenance and regular servicing just like a bicycle.
- The recommended service check is at least once a year.

Storing the scooter:

- Fully charge the battery before storing it. If you are storing the scooter for a longer period of time, charge the battery to half capacity at least once every 30 days. Failure to do so may result in equipment failure, which is not covered under warranty.
- Do not charge the scooter immediately if the storage temperature is below 0 °C. Before charging, place the scooter in a warmer environment (5–40 °C) for at least 2 hours. To prevent dust from entering the scooter, pack it in the original box and reseal it with adhesive tape. Store the scooter indoors, in a dry place and at the correct storage temperature.

11. SAFETY GUIDELINES AND WARNINGS

- The package contains small parts that can be dangerous for children. Always store the product out of the reach of children. The bags or the many pieces they contain are a choking hazard or can cause suffocation if placed on the head!
- Failure to follow basic instructions and any of the following safety precautions can result in damage to the scooter, loss of manufacturer's warranty, other property damage, serious injury and even death. Always use only original accessories, including the battery. If you use incompatible accessories, you risk voiding the warranty and possible damage to the equipment.
- Respect your surroundings and comply with the applicable regulations and laws of the country you are in. The user must comply with applicable local traffic laws when riding the electric scooter. If used illegally on public roads, including cycle paths, the user runs the risk of being fined or even prosecuted if they are at fault in a traffic accident.
- Read the instructions carefully.
- The scooter is designed for one person only.
- Check the technical condition of the scooter before each use, see chapter „Riding the scooter“.
- Always check the brakes and tyres before driving. Make sure that there are no objects in the wheel well that could obstruct your ride!
- Disc brakes get hot when braking, so do not touch the disc or shoes, especially shortly after using them.
- Check that the scooter is properly folded and that the locking mechanism is fixed before setting off.
- Wear all appropriate safety and protective equipment (especially a helmet) when riding a scooter.
- Never ride without holding the handlebars.
- Wear sturdy, closed shoes when riding a scooter.
- Look where you are going and be aware of road conditions, people, places, property and objects around you.
- Operate your scooter with consideration for pedestrians, cars and cyclists.
- When driving, give your full attention to driving. Do not use the scooter while talking, talking on the phone, sending text messages, or otherwise handling a phone or other device that may distract you.
- Do not ride a scooter unless it is allowed in the area.
- Always follow local ordinances and regulations.
- Do not drive on Class 1 and 2 motor vehicle roads and motorways.
- Do not drive in areas where there are large numbers of pedestrians.

- Do not remove the scooter's indicating features, such as reflective stickers or LED lighting.
- Never ride in the rain, water, mud, sand, dust, etc. Above all, avoid water completely.
- Do not hang bags, backpacks or other items on the scooter.
- Do not attempt to disassemble, repair or modify the device in any way. Disassembly, modification or any attempted repair will void the warranty and may result in damage to the device or even injury or property damage.
- Do not use the device under the influence of alcohol, drugs or other addictive substances or substances that affect coordination and reaction time.
- Do not use the scooter if you are tired or sleepy, or if you are in any way medically indisposed, such as a broken arm or leg.
- Use your best judgement to avoid dangerous situations with your scooter.
- Do not take your scooter on ramps or to a skate park, empty pool or skateboarding area. Do not ride on railings, jump on your scooter or try to climb over obstacles.
- Do not turn sharply, especially at high speeds.
- Do not ride in or near puddles of water, mud, sand, rocks, gravel, or in rough or rugged terrain. Doing so may damage the scooter. If you encounter uneven pavement, lift the scooter up and over the obstacle.
- Do not ride in bad weather: snow, rain, hail, icy roads or extreme heat. Skidding, falling and loss of balance can occur more easily on wet or damp roads. Irreversible damage to the device can also occur.
- Do not ride near swimming pools or other large water sources.
- Bend your knees when riding on bumpy or uneven surfaces to absorb shock and vibration and help you maintain stability. If you are unsure whether you can safely ride on a particular terrain, dismount and guide the scooter.
- Do not attempt to ride over bumps or objects higher than 1.5 cm.
- Any tampering with the software will void the customer's warranty.
- Handle the scooter very carefully when indoors.
- Do not ride the scooter on hills steeper than 15° (always help yourself by bouncing on steep climbs).
- The scooter is intended for use by one person, NEVER attempt to ride with two people.
- Women who are pregnant should not operate a scooter.
- Children under the age of 14 must only operate or otherwise handle the scooter under the supervision of a competent adult. The same applies to people with reduced mobility.
- At higher speeds, always take into account longer stopping distances.
- Do not jump off the scooter while riding.
- Do not jump on the scooter while riding.
- Do not attempt stunts or tricks with the scooter.
- Do not use the scooter outside designated areas.
- Do not exceed the maximum load capacity of the scooter.
- Avoid riding near hazardous substances and flammable substances.
- The statutory warranty and liability for defects do not apply if the equipment was purchased for business, commercial, municipal or non-private purposes.
- The device is intended for home use unless otherwise stated in the user manual.
- A claim cannot be made on the grounds that the device does not meet your requirements or is unsuitable for your use. In this case, the claim cannot be accepted.
- Always charge the device under constant supervision.

12. MORE INFORMATION

1) For households: the symbol  on the product or in the accompanying documentation means that used electrical or electronic products must not be disposed of with municipal waste. In order to dispose of the product correctly, please take it to the designated collection points where it will be accepted free of charge. By properly disposing of this product, you will help conserve valuable natural resources and help prevent potential negative environmental and human health impacts that could result from improper waste disposal. For further details, contact your local authority or nearest collection point. Fines may be imposed for improper disposal of this type of waste in accordance with national regulations. Information for users on the disposal of electrical and electronic equipment (company and business use). For the correct disposal of electrical and

electronic equipment, request detailed information from your dealer or supplier. Information for users on disposal of electrical and electronic equipment in other countries outside the European Union: The above symbol (crossed-out bin) is only valid in European Union countries. For proper disposal of electrical and electronic equipment, please ask your local authorities or equipment dealer for details. The symbol of the crossed-out bin on the product, packaging or printed materials is used to indicate everything.

2) For warranty repairs, please contact your dealer. In case of technical problems and If you have any questions, please contact your dealer who will inform you of the next steps. Follow rules for working with electrical equipment. The user is not allowed to disassemble the equipment or replace any of its components. There is a risk of electric shock if the covers are opened or removed. Incorrect assembly and reconnection of the equipment also expose you to the risk of electric shock.

The warranty period for products is 24 months unless otherwise stated. The warranty does not cover damage caused by non-standard use, mechanical damage, exposure to aggressive conditions, or handling contrary to the manual and normal wear and tear. For more information regarding the warranty, please visit www.elem6.com/warranty.

The warranty period for the battery is 24 months, for its lifetime 6 months or 600 cycles (whichever comes first). Keep in mind that the maximum capacity of the battery decreases with time or use. Battery life is also dependent on how the battery is used, charged and stored. The normal warranty period does not cover a reduction in the maximum capacity of the battery or its life cycle as this is not a defect in the material.

Interfering with the hardware or software of the device, such as tampering with the control unit, motor, battery or other controls, may void the warranty. In this case, the manufacturer is not obliged to accept the device for warranty claim.

The warranty does not apply to equipment components referred to as consumables, such as bearings, tyres and tubes, brake discs and pads, bulbs, cables and bowden cable, etc.

If the device was sold at a reduced price, the warranty does not cover defects or interventions for which the lower price was set.

Neither the manufacturer, importer nor distributor shall be liable for any damages caused by unauthorised tampering, installation, use contrary to the user manual, normal wear and tear or overloading.

After-warranty service can be ordered from the manufacturer's authorised service centre.

In order for a warranty claim to be accepted, it is assumed that the device has been operated in accordance with this user manual, including operation, maintenance, cleaning and storage. Only equipment that is clean, complete and has been properly packed for transport can be accepted for a claim.

DECLARATION OF CONFORMITY

The company elem6 s.r.o. hereby declares that all devices with the reference mark LAMAX eLander SA50 supplied by the manufacturer elem6 s.r.o. to the EU market are in compliance with the essential requirements and other relevant provisions of Directive **2014/30/EU**, **2011/65/EU Annex II 2015/863** and **2006/42/EC**. The products are intended for sale without restriction in Germany, the Czech Republic, Slovakia, Poland, Hungary and other EU member states. The warranty period for the products is 24 months unless otherwise specified. The warranty period for the battery is 24 months and 6 months for the battery capacity. The Declaration of Conformity can be downloaded from www.lamax-electronics.com/support/doc.

MANUFACTURER:

elem6 s.r.o.,
Braškovská 308/15, 16100 Prague 6, Czech Republic
www.lamax-electronics.com



RoHS

Printing errors and changes to the manual are subject to change.

DE – BENUTZERHANDBUCH

Aufgrund der regelmäßigen Änderungen und Neufassungen von Richtlinien, tschechischen und europäischen Normen können technische und gestalterische Änderungen an Produkten vorgenommen werden. Fotos und Zeichnungen in diesem Handbuch dienen möglicherweise nur der Veranschaulichung oder es werden Abbildungen eines anderen Produkts verwendet. Der Kunde kann daher keine Ansprüche und Reklamationen im Zusammenhang mit dieser Anleitung geltend machen (insbesondere mögliche Abweichungen von den darin enthaltenen Informationen), solange das Produkt alle Zertifizierungen und Erklärungen erfüllt und wie in der Anleitung beschrieben funktioniert und solange die Verwendung des Produkts dem beabsichtigten Kaufzweck entspricht.

Dieses Handbuch soll den Benutzer mit den Grundsätzen der Bedienung dieses Produkts, seiner Montage und seines Zusammenbaus sowie mit den Regeln für den sicheren Gebrauch, die Wartung, den Transport und die Lagerung vertraut machen. Dieses Handbuch ist ein wesentlicher Bestandteil des Produkts. Bitte bewahren Sie es sorgfältig auf, um später darin nachschlagen zu können.

Bitte lesen Sie diese Bedienungsanleitung vor der ersten Inbetriebnahme des Gerätes sorgfältig durch!

KAPITEL

1. VERPACKUNGSINHALT	1
2. SICHERHEITSSYMBOLS.....	1
3. SPEZIFIKATION	3
4. PRODUKTBESCHREIBUNG.....	4
5. DISPLAY-BEDIENELEMENTE.....	4
6. ZUSAMMENBAU UND ZUSAMMENKLAPPEN DES SCOOTERS.....	5
7. BATTERIE LADEN	5
8. SCOOTER FAHREN.....	6
9. BATTERIE – SICHERHEITSGRUNDSÄTZE.....	7
10. PRÜFUNG, WARTUNG, LAGERUNG	8
11. SICHERHEITSGRUNDSÄTZE UND -HINWEISE.....	9
12. WEITERE INFORMATIONEN	10

1. VERPACKUNGSINHALT

- Scooter LAMAX eLander SA50
- Ladegerät
- Satz Schraubenschlüssel und Schrauben
- Anleitung

2. SICHERHEITSSYMBOLS

Das Produkt muss mit äußerster Sorgfalt betrieben werden. Die Sicherheitssymbole auf den Aufklebern am Produkt weisen auf die Art der Gefahr hin und erinnern Sie an die vorbeugenden Sicherheitsgrundsätze. Die richtige Interpretation dieser Symbole macht die Verwendung sicherer und einfacher. Lesen Sie die folgende Tabelle durch und lernen Sie ihre Bedeutung kennen.

Aufkleber und Sicherheitsetiketten sind ein wesentlicher Bestandteil des Produkts. Entfernen Sie sie daher auf keinen Fall, halten Sie sie sichtbar und sauber. Ersetzen Sie sie durch neue, wenn sie fehlen, beschädigt oder nicht mehr lesbar sind.



Allgemeines Warnzeichen.



Lesen Sie die Bedienungsanleitung.



Tragen Sie immer die folgende Schutzausrüstung, wenn Sie den Scooter fahren: Helm, Ellbogenschützer, Knieschützer, Handschuhe. Tragen Sie stets geeignete Kleidung, Schuhe und Handschuhe.



Mindestgröße des Benutzers



Benutzen Sie das Gerät nicht im Regen oder im Wasser und lassen Sie es nicht im Freien stehen, wenn es regnet.



Vermeiden Sie gefährliche Fahrmanöver oder das Fahren mit einer Hand.



Nicht steigen!



Benutzen Sie den Scooter nur dort, wo er erlaubt ist. Örtliche Gesetze können sowohl die Nutzung als auch den Ort der Nutzung einschränken.



Der Scooter ist für Hänge mit einer maximalen Steigung von 15% ausgelegt.



Lassen Sie keine anderen Personen mitfahren. Der Scooter ist für eine Person vorgesehen.



Das Fahren nach dem Genuss von Alkohol oder unter dem Einfluss von Drogen oder Betäubungsmitteln ist streng verboten.



Achtung, heiße Oberfläche! Verbrennungsgefahr!



Batterie



Gleichstrom



Ausgang (INPUT)



Motorleistungsaufnahme



Gewicht



Maximale Belastung



Elektrogeräte gehören nicht in den Hausmüll.



Schutzklasse II.



Das Produkt entspricht den einschlägigen EU-Normen.



Hersteller



Baujahr

3. SPEZIFIKATION

Bezeichnung	LAMAX eLander SA50
E-Motor	500 W
Maximale Reichweite pro Ladung (Labordaten)	70 km*
Radgröße vorne/hinten	12"
Fahrmodi	1) 6 km/h (Gehmodus) 2) 15 km/h 3) 25 km/h**
Gewicht	25 kg
Maximale Belastung	120 kg
Betriebsbedingungen	5–40 °C

*Die maximale Reichweite gibt die ungefähre Reichweite an, die unter absolut idealen Bedingungen (flaches Gelände, konstante Geschwindigkeit - keine volle Leistung, kein Wind, korrekter Reifendruck, Fahrergewicht <70 kg, keine Zuladung, Umgebungstemperatur 20 °C) erzielt werden kann. In der Praxis wird die Reichweite weitgehend durch das Gewicht des Fahrers und anderer Ladung, den Höhenunterschied, die Wetterbedingungen, den Fahrbahnzustand, den Fahrstil, die Häufigkeit des Anfahrens (z. B. an Kreuzungen), den Reifenzustand (insbesondere den Luftdruck), den Verschleiß der Akkus und viele andere Faktoren beeinflusst. Unter extremen Bedingungen kann die Reichweite auf weniger als 50 % des angegebenen Wertes sinken.

**Die bauartbedingte Höchstgeschwindigkeit beträgt 25 km/h. Der Scooter hat bei Tests (auf einer geschlossenen Strecke, mit modifizierten Einstellungen der Steuerung) Geschwindigkeiten von bis zu 35 km/h erreicht.

Batterie-Spezifikation

Akku-Typ	Lithium-Batterie
Nennspannung	48V
Kapazität	15Ah
Ungefähre Ladedauer	6–8 Stunden
Betriebstemperatur	5°C – 50°C
Ladetemperatur	0°C – 40 °C
Lagertemperatur	5°C – 25 °C
Feuchtigkeit beim Lagern	5% – 85% nicht kondensierend

Spezifikation des Ladeadapters

Eingangsspannung	AC 100–240 V
Frequenz	50/60 Hz
Ausgangsspannung	DC 54,6 V
Ausgangsstrom	2 A
Ausgangsleistung	109,2 W
Durchschnittlicher Wirkungsgrad im aktiven Betrieb	88,32 %
Wirkungsgrad bei niedriger Belastung (10 %)	86,2 %
Energieverbrauch im lastfreien Zustand	1,3 W
Betriebsbedingungen	0–40 °C

Der Hersteller behält sich das Recht auf Druckfehler und Abweichungen in den Abbildungen vor. Ebenso auf alle technischen Änderungen, die die grundlegenden Parameter und die Funktion des Geräts nicht beeinträchtigen, ohne vorherige Ankündigung.

4. PRODUKTBESCHREIBUNG

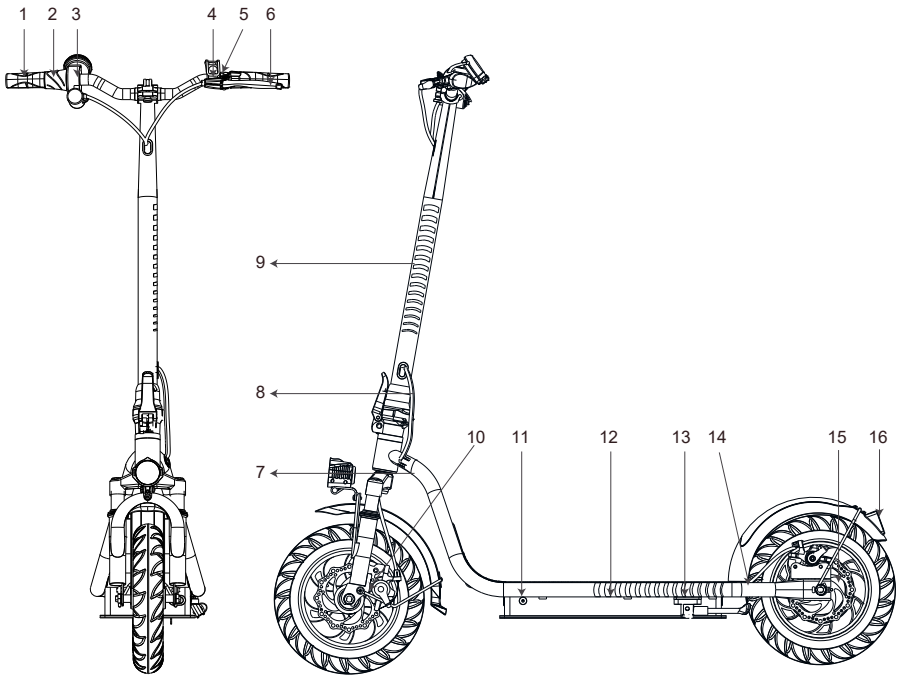

- 1) Lenkergriff
- 2) Beschleunigungsgriff (Gas)
- 3) Multifunktionsdisplay
- 4) Haken
- 5) Klingel
- 6) Bremshebel
- 7) LED-Licht
- 8) Klappmechanismus mit Verriegelung

- 9) Lenkstange
- 10) Scheibenbremse
- 11) Stromeingang
- 12) Trittbrett
- 13) Ständer
- 14) Haken zur Verankerung des Lenkers
- 15) Motor + Scheibenbremse
- 16) Hinteres Bremslicht

5. DISPLAY-BEDIENELEMENTE

System ein-/ausschalten

- Die POWER-Taste drücken, um den Scooter aus- oder einzuschalten.

Lichter ein-/ausschalten

- Die Mode-Taste zweimal drücken, um die Beleuchtung des Scooters einzuschalten.

Geschwindigkeitsmodus

- Die Mode-Taste drücken, um zwischen den Fahrmodi 1, 2 und 3 zu wechseln.

1. Ladezustand des Akkus
2. Aktueller Fahrmodus
3. Momentangeschwindigkeit
4. Gesamtkilometer
5. Mode-Taste
6. POWER-Haupttaste

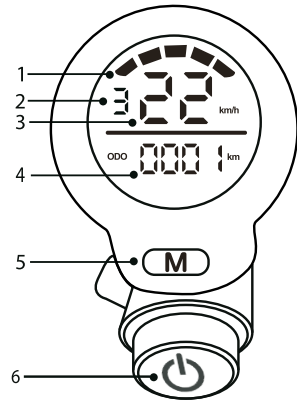

6. ZUSAMMENBAU UND ZUSAMMENKLAPPEN DES SCOOTERS

Zusammenbau

1. Nehmen Sie den Scooter vorsichtig aus dem Karton, stellen Sie ihn auf den Boden und kippen Sie den Ständer. Stellen Sie die Lenkstange in die senkrechte Position, so dass die Riegel des Schlosses und der Säule ineinander greifen, und überprüfen Sie, ob der Mechanismus richtig gesichert ist.
2. Befestigen Sie den Lenker, indem Sie den Klappmechanismus in Richtung Lenkstange klappen.
3. Testen Sie nach dem Zusammenbau des Scooters die Bremsen und die Festigkeit der Gelenkverbindung an der Lenkstange. Drücken Sie die Power-Taste und prüfen Sie, ob alles ordnungsgemäß funktioniert.
4. Schalten Sie den Scooter dann aus und laden Sie ihn auf.

Ein- und Ausklappen

1. Heben Sie die Verriegelung des Klappmechanismus an und lösen Sie ihn, indem Sie ihn von der Lenkstange wegziehen.
2. Klappen Sie den Lenker in Richtung des hinteren Kotflügels.
3. Stecken Sie dann den Haken am Lenker in die Verriegelung des hinteren Kotflügels.

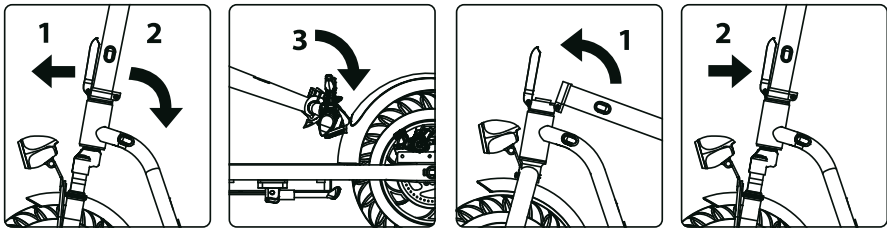

7. BATTERIE LADEN

Die Batterie ist der wichtigste Teil des Scooters. Die E-Scooter sind mit Lithium-Ionen-Zellen ausgestattet. Im Gegensatz zu Blei-Säure-Batterien sind diese Batterien in der Lage, eine bessere Funktionalität und eine längere Lebensdauer zu bieten. Sie sind leicht und leistungsstark. Aber auch diese Batterien haben ihren Lebenszyklus. Um ihre Lebensdauer zu verlängern, ist es wichtig, dass Sie Ihre Batterien regelmäßig pflegen.

- Verwenden Sie zum Laden der Batterie nur das Original-Ladegerät des Herstellers, das mit dem Scooter geliefert wurde.
- Wenn die Batterieanzeige einen niedrigen Batteriestand anzeigt, schließen Sie den Scooter an das Ladegerät an.

- Vergewissern Sie sich vor dem Aufladen immer, dass der Ladeanschluss sauber und trocken ist. Wenn das Ladegerät gerade nicht an den Scooter angeschlossen ist, muss der Stromeingang immer mit einer Gummikappe abgedeckt werden, um zu verhindern, dass Staub oder andere Verunreinigungen in den Eingang gelangen.
- Schließen Sie das Ladekabel an das Ladegerät an und stecken Sie das Ladegerät in eine Steckdose, wobei die Lampe am Ladegerät **GRÜN** leuchten muss.
- Stecken Sie den Ladestecker des Ladegeräts in den Ladeeingang des Scooters. Die Kontrollleuchte des Ladegeräts sollte **ROT** leuchten – es wird geladen. Wenn die Kontrollleuchte **GRÜN** leuchtet, ist der Scooter vollständig aufgeladen. Die Zeit bis zur vollständigen Aufladung beträgt etwa 6-8 Stunden.
- Trennen Sie nach dem Aufladen des Scooters das Ladegerät von der Steckdose und das Ladekabel vom Scooter.
- Lassen Sie den Scooter nicht länger als nötig an das Ladegerät angeschlossen, um ihn vollständig aufzuladen.

!WICHTIGER HINWEIS!

- **Verwenden Sie nur das mit dem Akku gelieferte Ladegerät.**
- **Decken Sie das Ladegerät niemals ab.**
- **Wenn das Ladegerät oder ein Teil davon beschädigt ist, muss es durch ein neues ersetzt werden. Verwenden Sie niemals ein solches Ladegerät. Es besteht die Gefahr eines Stromschlags. Wenden Sie sich an Ihren Händler, den Gerätehersteller oder ein autorisiertes Servicecenter, um einen Ersatz zu erhalten.**
- **Benutzen Sie den Scooter NIEMALS, wenn er an ein Ladegerät angeschlossen ist.**
- Laden Sie den Akku an einem trockenen Ort bei einer Raumtemperatur zwischen 5 °C und 40 °C auf.
- Eine leichte Erwärmung des Akkus und/oder des Ladegeräts während des Ladevorgangs ist möglich und stellt keinen Fehler dar.
- Laden Sie das Gerät nicht länger als nötig auf.
- **Der Scooter muss immer unter ständiger Aufsicht aufgeladen werden!**

Ladevorgang

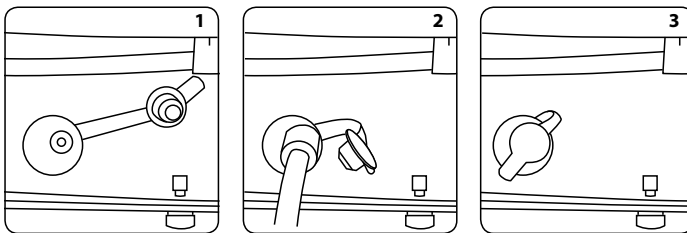

1. Schalten Sie den Scooter vor dem Aufladen aus.
2. Entfernen Sie die Gummischutzabdeckung der Ladebuchse auf der rechten Seite (1).
3. Schließen Sie das Ladegerät (2) an.
4. Stecken Sie den Netzstecker des Ladegerätes in die Steckdose.
5. Wenn die Ladeanzeige rot leuchtet, wird der Akku geladen.
6. Wenn der Ladevorgang abgeschlossen ist, leuchtet die Kontrollleuchte am Ladegerät grün.
7. Schieben Sie nach dem Laden die Gummischutzabdeckung der Ladebuchse wieder ein (3).

8. SCOOTER FAHREN

Der Zustand des Scooters liegt in der Verantwortung des Besitzers, der ihn vor jeder Fahrt auf einfache, aber gründliche Weise überprüfen sollte, um sicherzustellen, dass alles funktioniert und um schwerwiegende Folgen, die durch einen Unfall verursacht werden könnten, zu vermeiden.

Hinweis:

- Bei jeder Fahrt mit dem Scooter besteht Sturz- und Verletzungsgefahr. Tragen Sie daher immer einen Helm sowie Knie- und Ellbogenschutz.
- Überprüfen Sie vor jeder Fahrt den gesamten Scooter, die Funktionstüchtigkeit der Bremsen, der Beleuchtung und die korrekte Befestigung des Klappmechanismus an der Lenkstange.
- Fahren Sie nicht im Regen oder bei Nässe!

Empfohlene Anforderungen an den Fahrer:

- Größe der Person, die den Scooter fährt: 140–220cm
- Gewicht der Person, die den Scooter fährt: 30–120 kg
- Alter der Person, die den Scooter fährt: 14–60 Jahre
- Kinder dürfen den Scooter nur unter der Aufsicht eines kompetenten Erwachsenen bedienen oder anderweitig handhaben. Das Gleiche gilt für Menschen mit eingeschränkter Mobilität.

Vorgehensweise:

- a) Laden Sie die Batterie des Scooters vor der Fahrt auf.
- b) Schalten Sie den Scooter ein und halten Sie den Lenker fest.
- c) Treten Sie mit einem Fuß auf das Trittbrett und stoßen Sie sich mit dem anderen Fuß ab. Wenn Sie eine Geschwindigkeit von etwa 3-5 km/h erreicht haben, beschleunigen Sie, indem Sie den Beschleunigungsgriff auf der rechten Seite des Lenkers drehen und mit dem anderen Fuß auf das Trittbrett des Scooters treten, um mehr Stabilität zu erreichen.
- d) Die Geschwindigkeit des Scooters wird durch Drehen des Gasgriffs geregelt.
- e) Halten Sie immer beide Hände am Lenker und beide Füße auf dem Trittbrett des Scooters.
- f) Um anzuhalten, lassen Sie den Gasgriff los und betätigen Sie die Bremsen leicht mit den Bremshebeln am Lenker. Bremsen Sie niemals mit dem Fuß und benutzen Sie den hinteren Kotflügel nicht als Bremse und treten Sie während der Fahrt nicht auf ihn.
- g) Wenn Sie mit dem Fahren fertig sind, schalten Sie den Scooter aus und laden Sie den Scooter nach Bedarf und entsprechend dem Zustand der Batterie auf.
- h) Prüfen Sie kontinuierlich den Reifendruck – der empfohlene Druck liegt bei 2,5 bar.

9. BATTERIE – SICHERHEITSGRUNDSÄTZE

- Laden Sie die Batterie vor dem ersten Gebrauch vollständig auf.
- Laden Sie regelmäßig auf, auch nach jeder Fahrt.
- Lassen Sie die Batterie nie ganz leerlaufen!
- Die Temperatur während des Betriebs kann die Gesamtlebensdauer der Batterie beeinträchtigen.
- Schließen Sie mechanisch beschädigte oder aufgeblähte Batterien unter keinen Umständen an das Ladegerät an. Verwenden Sie Batterien in diesem Zustand überhaupt nicht, da Explosionsgefahr besteht.
- Verwenden Sie kein beschädigtes Netzteil oder Ladegerät.
- Führen Sie das Aufladen bei Raumtemperatur, niemals unter 0°C oder über 40°C durch.
- Achten Sie darauf, dass die Batterie nicht herunterfällt, durchstochen oder anderweitig beschädigt wird. Reparieren Sie eine beschädigte Batterie nicht.
- Setzen Sie das Ladegerät oder die Batterie keiner Feuchtigkeit, Wasser, Regen, Schnee oder verschiedenen Sprays aus.
- Lassen Sie die Batterie nicht in einem Fahrzeug, setzen Sie sie keinem Sonnenlicht aus und halten Sie sie von Wärmequellen fern. Starkes Licht oder hohe Temperaturen können die Batterie beschädigen.
- Lassen Sie die Akkus während des Ladevorgangs niemals unbeaufsichtigt; ein Kurzschluss oder eine versehentliche Überladung kann zum Austreten aggressiver Chemikalien, zu einer Explosion oder einem anschließenden Brand und damit zu Sachschäden oder Verletzungen führen.
- Wenn die Batterie beim Laden übermäßig heiß wird, d.h. das Gerät erwärmt sich, trennen Sie das Ladegerät sofort ab. Sie müssen sich dann an den autorisierten Kundendienst des Herstellers wenden.
- Stellen Sie das Ladegerät und die Batterie beim Laden nicht auf oder in der Nähe von brennbaren Gegenständen auf. Es kann zu einem Brand kommen. Achtung auf Vorhänge, Teppiche, Tischdecken usw.

- Bewahren Sie die Batterie außerhalb der Reichweite von Kindern und Tieren auf.
- Zerlegen Sie niemals das Ladegerät oder die Batterie. Es besteht die Gefahr eines elektrischen Schlages und damit von Verletzungen oder Tod.
- Wenn die Batterie im Gerät integriert ist, zerlegen es niemals, sofern nicht anders angegeben. Ein solcher Versuch ist mit Risiken verbunden und kann zu Verletzungen, Schäden am Produkt und dem daraus resultierenden Verlust der Garantie führen.
- Entsorgen Sie gebrauchte oder beschädigte Batterien nicht in einem Mülleimer, Feuer oder Heizgerät, sondern geben Sie sie an einer offiziellen Abfallsammelstelle ab.
- Wenn Sie diese Grundsätze nicht befolgen, übernehmen Sie die volle Verantwortung für den verursachten Schaden.
- Laden Sie das Gerät immer unter ständiger Aufsicht auf.
- Wenn Sie einen Verdacht auf eine mögliche Entzündung haben, wenn das Gerät zu rauchen beginnt oder wenn ein Feuer ausbricht, benachrichtigen Sie sofort die Feuerwehr und stellen Sie das Gerät, wenn möglich, in einen offenen Bereich und bleiben Sie in sicherer Entfernung vom Gerät. Die Batteriezellen können durch Verbrennung explodieren und aus dem Gerät gelangen.
- Verwenden Sie keine Feuerlöscher auf Wasserbasis, um das Gerät zu löschen. Geeignete Feuerlöscher sind Schnee-, Gas- oder Pulverfeuerlöscher.

10. PRÜFUNG, WARTUNG, LAGERUNG

Ein Scooter muss genau wie ein Fahrrad oder ein Motorrad regelmäßig inspiziert und gewartet werden. Vergewissern Sie sich immer, dass der Scooter ausgeschaltet und das Ladekabel abgezogen ist, bevor Sie die folgenden Arbeiten durchführen.

Prüfung und Reinigung des Scooters:

- Prüfen Sie die Konstruktion und die Reifen regelmäßig auf Schäden oder übermäßigen Verschleiß. Bei übermäßigem Verschleiß muss der Reifen ausgetauscht werden. Verwenden Sie für die Reinigung der Reifen keine aggressiven Substanzen wie Aceton oder Substanzen, die den Reifen beschädigen könnten.
- Prüfen Sie kontinuierlich den Reifendruck - der empfohlene Druck liegt bei 2,5 bar.
- Verwenden Sie kein Wasser oder andere Flüssigkeiten oder säurehaltige Reinigungsmittel, um den Scooter zu reinigen. Befeuchten Sie ein sauberes Tuch mit sauberem Seifenwasser und tragen Sie es auf die Konstruktion des Scooters auf, spülen Sie das Tuch gründlich aus und wischen Sie den Scooter ab. Achten Sie beim Reinigen darauf, dass kein Wasser in die Batterieabdeckung, den Netzanschluss, das Display oder die Reifen eindringt.

Wartung und Instandhaltung:

- Wie ein Fahrrad muss auch ein Scooter regelmäßig gewartet und in Stand gehalten werden.
- Es wird mindestens einmal im Jahr ein Servicecheck empfohlen.

Scooter lagern:

- Laden Sie die Batterie vor der Lagerung vollständig auf. Wenn Sie den Scooter über einen längeren Zeitraum lagern, laden Sie die Batterie mindestens einmal alle 30 Tage bis zur halben Kapazität auf. Andernfalls kann es zu einem Geräteausfall kommen, der nicht als Grund für eine Garantiereparatur in Frage kommt.
- Laden Sie den Scooter nicht sofort auf, wenn die Lagertemperatur unter 0 °C liegt. Vor dem Aufladen müssen Sie den Scooter mindestens 2 Stunden lang in eine wärmere Umgebung (5–40 °C) stellen. Um das Eindringen von Staub in den Scooter zu verhindern, wickeln Sie ihn in den Originalkarton ein und verschließen Sie ihn wieder mit Klebeband. Lagern Sie den Scooter in Innenräumen, trocken und bei der richtigen Lagertemperatur.

11. SICHERHEITSGRUNDSÄTZE UND -HINWEISE

- Die Packung enthält kleine Teile, die für Kinder gefährlich sein können. Bewahren Sie das Produkt immer außerhalb der Reichweite von Kindern auf. Beutel oder die vielen darin enthaltenen Teile können beim Verschlucken bzw. Aufsetzen auf den Kopf Erstickung verursachen!
- Die Nichtbeachtung der grundlegenden Anweisungen und der folgenden Sicherheitsvorkehrungen kann zur Beschädigung des Scooters, zum Verlust der Herstellergarantie, zu anderen Sachschäden, zu schweren Verletzungen und sogar zum Tod führen. Verwenden Sie immer nur Originalzubehör, einschließlich der Batterie. Wenn Sie inkompatibles Zubehör verwenden, riskieren Sie, dass Ihre Garantie erlischt und Ihr Gerät möglicherweise beschädigt wird.
- Respektieren Sie Ihre Umgebung und halten Sie sich an die geltenden Vorschriften und Gesetze des Landes, in dem Sie sich befinden. Der Benutzer muss beim Fahren mit dem E-Scooter die geltenden örtlichen Verkehrsvorschriften beachten. Wer illegal auf öffentlichen Straßen, einschließlich Radwegen, fährt, riskiert eine Geldstrafe oder sogar eine strafrechtliche Verfolgung wegen der Verursachung eines Unfalls.
- Lesen Sie die Anleitung sorgfältig durch.
- Der Scooter ist nur für eine Person ausgelegt.
- Überprüfen Sie den technischen Zustand des Scooters vor jeder Benutzung, siehe Kapitel „Scooter fahren“.
- Überprüfen Sie vor der Fahrt immer die Bremsen und Reifen. Achten Sie darauf, dass sich keine Gegenstände im Radbereich befinden, die die Fahrt behindern!
- Scheibenbremsen werden beim Bremsen heiß. Berühren Sie daher weder die Bremsscheibe noch die Bremsbacken, insbesondere nicht kurz nach dem Bremsen.
- Außerdem muss vor der Fahrt überprüft werden, ob der Scooter richtig zusammengelegt ist bzw. ob der Verriegelungsmechanismus fixiert ist.
- Tragen Sie beim Fahren eines Scooters die entsprechende Sicherheits- und Schutzausrüstung (insbesondere einen Helm).
- Fahren Sie nie, ohne den Lenker festzuhalten.
- Tragen Sie beim Fahren des Scooters festes, geschlossenes Schuhwerk.
- Achten Sie darauf, wohin Sie fahren, und achten Sie auf den Fahrbahnzustand, auf Menschen, Orte, Vermögen und Gegenstände in Ihrer Umgebung.
- Nehmen Sie bei der Benutzung des Scooters Rücksicht auf Fußgänger, Autos und Radfahrer.
- Konzentrieren Sie sich während der Fahrt auf das Lenken. Benutzen Sie den Scooter nicht, wenn Sie sprechen, telefonieren, eine SMS schreiben oder anderweitig mit einem Telefon oder einem anderen Gerät hantieren, das Sie ablenken könnte.
- Fahren Sie nicht mit dem Scooter, wenn dies in dem betreffenden Gebiet nicht erlaubt ist.
- Beachten Sie stets die örtlichen Verordnungen und Vorschriften.
- Fahren Sie nicht auf Kraftfahrzeugstraßen der Klassen 1 und 2 und auf Autobahnen.
- Fahren Sie nicht in Gegenden, in denen sich viele Fußgänger aufhalten.
- Entfernen Sie nicht die Signaleinrichtungen des Scooters, wie z. B. reflektierende Aufkleber oder LED-Beleuchtung.
- Fahren Sie niemals bei Regen, Wasser, Schlamm, Sand, Staub usw. Vermeiden Sie vor allem Wasser vollständig.
- Hängen Sie keine Taschen, Rucksäcke oder andere Gegenstände an den Scooter.
- Versuchen Sie grundsätzlich nicht, das Gerät zu zerlegen, zu reparieren oder zu ändern. Durch Demontage, Änderung oder Reparaturversuche erlischt die Garantie und es kann zu Schäden am Gerät oder sogar zu Verletzungen oder Sachschäden kommen.
- Verwenden Sie das Gerät nicht unter dem Einfluss von Alkohol, Drogen oder anderen Suchtmitteln oder Substanzen, die die Koordination und Reaktionszeit beeinträchtigen.
- Benutzen Sie den Scooter nicht, wenn Sie müde oder schläfrig sind, oder wenn Sie in irgendeiner Weise gesundheitlich unpasslich sind, z.B. mit einem gebrochenen Arm oder Bein.
- Verwenden Sie Ihr bestes Urteilsvermögen, um gefährliche Situationen mit Ihrem Scooter zu vermeiden.

- Fahren Sie mit Ihrem Scooter nicht auf Rampen oder in Skateparks, leeren Schwimmbädern oder Skateboardanlagen. Fahren Sie nicht auf dem Geländer, springen Sie nicht mit dem Scooter und versuchen Sie nicht, Hindernisse zu überwinden.
- Wenden Sie nicht scharf, insbesondere nicht bei hohen Geschwindigkeiten.
- Fahren Sie nicht in oder in der Nähe von Wasserpfützen, Schlamm, Sand, Steinen, Schotter oder in unwegsamer oder schwierigem Gelände. Dies kann den Scooter beschädigen. Wenn Sie auf eine Unebenheit stoßen, heben Sie den Scooter auf und fahren Sie über das Hindernis.
- Fahren Sie nicht bei schlechtem Wetter: Schnee, Regen, Hagel, vereiste Straßen oder extreme Hitze. Auf nassen oder feuchten Straßen kann es leichter zu Schleudern, Stürzen und Gleichgewichtsverlust kommen. Außerdem kann es zu irreversiblen Schäden an dem Gerät kommen.
- Fahren Sie nicht in der Nähe von Schwimmbecken oder anderen großen Wasserquellen.
- Beugen Sie die Knie, wenn Sie auf holprigem oder unebenem Untergrund fahren, um Stöße und Vibrationen zu absorbieren und die Stabilität zu erhalten. Wenn Sie unsicher sind, ob Sie ein bestimmtes Gelände sicher befahren können, steigen Sie ab und führen Sie den Scooter.
- Versuchen Sie nicht, über Unebenheiten oder Gegenstände zu fahren, die höher als 1,5 cm sind.
- Jeder Eingriff in die SW führt zum Erlöschen der Garantie für den Kunden.
- Gehen Sie sehr vorsichtig mit dem Scooter um, wenn Sie sich in geschlossenen Räumen aufhalten.
- Fahren Sie mit dem Scooter nicht steiler als 15° bergauf (verwenden Sie bei steilen Steigungen immer das Abstoßen mit einem Fuß).
- Der Scooter ist für die Benutzung durch eine Person ausgelegt, versuchen Sie NIEMALS, zu zweit zu fahren.
- Frauen, die schwanger sind, sollten den Scooter nicht fahren.
- Kinder unter 14 Jahren dürfen den Scooter nur unter der Aufsicht eines kompetenten Erwachsenen bedienen oder anderweitig handhaben. Das Gleiche gilt für Menschen mit eingeschränkter Mobilität.
- Berücksichtigen Sie bei höheren Geschwindigkeiten immer den längeren Bremsweg.
- Springen Sie während der Fahrt nicht vom Scooter.
- Springen Sie während der Fahrt nicht auf den Scooter.
- Versuchen Sie keine Stunts oder Tricks mit dem Scooter.
- Benutzen Sie den Scooter nicht außerhalb der dafür vorgesehenen Bereiche.
- Überschreiten Sie nicht die maximale Tragfähigkeit des Scooters.
- Vermeiden Sie das Fahren in der Nähe von Gefahrstoffen und entzündlichen Stoffen.
- Die gesetzliche Gewährleistung und Mängelhaftung gilt nicht, wenn das Gerät für geschäftliche, gewerbliche, kommunale oder nicht private Zwecke erworben wurde.
- Das Gerät ist für den Heimgebrauch bestimmt, sofern in der Bedienungsanleitung nichts anderes angegeben ist.
- Eine Reklamation kann nicht mit der Begründung geltend gemacht werden, dass das Gerät nicht Ihren Anforderungen entspricht oder für Ihren Gebrauch ungeeignet ist. In diesem Fall kann der Reklamation nicht stattgegeben werden.
- Laden Sie das Gerät immer unter ständiger Aufsicht auf.

12. WEITERE INFORMATIONEN

1) Für Haushalte: Das genannte Symbol  am Produkt oder in den Produktunterlagen bedeutet, dass verwendete elektrische oder elektronische Produkte nicht zusammen mit Restmüll entsorgt werden dürfen. Zur richtigen Entsorgung übergeben Sie das Produkt einer autorisierten Sammelstelle, wo es kostenlos entsorgt wird. Durch die richtige Entsorgung schützen Sie wertvolle Naturressourcen und unterstützen die Vorbeugung potenzieller negativer Auswirkungen auf die Umwelt und die menschliche Gesundheit. Weitere Details erhalten Sie bei der örtlichen Behörde oder der nächstliegenden Sammelstelle. Bei unsachgemäßer Entsorgung dieser Abfälle können Geldstrafen in Übereinstimmung mit nationalen Vorschriften verhängt werden. Benutzerinformationen zur Entsorgung elektrischer und elektronischer Geräte (Gewerbegebrauch): Zur richtigen Entsorgung elektrischer und elektronischer Geräte holen Sie sich detaillierte Informationen bei Ihrem Händler oder Lieferanten. Benutzerinformationen zur Entsorgung elektrischer und elektronischer Geräte in Ländern außerhalb der Europäischen Union: Das oben dargestellte Symbol (durchgestrichener Mülleimer) ist nur in den Ländern der Europäischen Union gültig. Zur richtigen Entsorgung

gung elektrischer und elektronischer Geräte holen Sie sich detaillierte Informationen bei Ihrer Behörde oder Ihrem Händler. Dafür steht das Symbol des durchgestrichenen Müllimers am Produkt, an der Verpackung oder in den gedruckten Unterlagen.

2) Gewährleistungsansprüche sind bei Ihrem Händler geltend zu machen. Bei technischen Problemen und Fragen setzen Sie sich mit Ihrem Händler in Verbindung, der Sie über die weitere Vorgehensweise informieren wird. Beachten Sie Regeln für die Arbeit mit elektrischen Geräten. Der Benutzer ist nicht berechtigt das Gerät zu zerlegen oder seine Teile auszuwechseln. Beim Öffnen oder Entfernen der Abdeckungen besteht die Gefahr des Stromschlags. Bei falschem Zusammenbau des Geräts und seiner Wiedereinschaltung besteht ebenfalls die Gefahr des Stromschlags.

Die Garantiefrist für Produkte beträgt 24 Monate, soweit nicht etwas anderes festgelegt ist. Die Garantie bezieht sich nicht auf Schäden durch nicht bestimmungsgemäße Verwendung, unsachgemäße Gebrauchsbedingungen, Umgang im Widerspruch zum Handbuch oder normale Abnutzung. Für weitere Informationen besuchen Sie die Website www.elem6.com/warranty

Die Garantiezeit für die Batterie beträgt 24 Monate, für ihre Lebensdauer 6 Monate oder 600 Zyklen (je nachdem, was zuerst eintritt). Denken Sie daran, dass die maximale Kapazität der Batterie mit der Zeit oder dem Gebrauch abnimmt. Die Lebensdauer einer Batterie hängt auch davon ab, wie sie verwendet, geladen und gelagert wird. Die normale Garantiezeit deckt eine Verringerung der maximalen Kapazität der Batterie oder ihrer Lebensdauer nicht ab, da es sich hierbei nicht um einen Materialfehler handelt.

Hardware- oder Softwaremanipulationen an der Konfiguration des Geräts, wie z. B. Manipulationen an der Steuereinheit, dem Motor, der Batterie oder anderen Bedienelementen, können zum Erlöschen der Garantie führen. In diesem Fall ist der Hersteller nicht verpflichtet, das Gerät als Garantiefall zu akzeptieren.

Die Garantiezeit gilt nicht für Gerätekomponenten, die als Verschleißteile bezeichnet werden, wie Lager, Reifen und Schläuche, Bremscheiben und -beläge, Lampen, Kabel und Bowdenzüge usw.

Wurde das Gerät zu einem reduzierten Preis verkauft, erstreckt sich die Garantie nicht auf Mängel oder Eingriffe, für die der niedrigere Preis angesetzt wurde.

Weder der Hersteller, noch der Importeur oder der Händler haften für Schäden, die durch unbefugte Eingriffe, Montage, Verwendung entgegen der Bedienungsanleitung, normale Abnutzung oder Überlastung entstehen.

Der Service nach Ablauf der Garantiezeit kann beim autorisierten Servicecenter des Herstellers in Auftrag gegeben werden.

Voraussetzung für die Anerkennung eines Garantieanspruchs ist, dass das Gerät in Übereinstimmung mit dieser Gebrauchsanweisung betrieben wurde, einschließlich Bedienung, Wartung, Reinigung und Lagerung. Nur saubere, vollständige und für den Versand ordnungsgemäß verpackte Geräte können zur Reklamation angenommen werden.

KONFORMITÄTSERKLÄRUNG

Die Firma elem6 s.r.o. erklärt hiermit, dass alle vom Hersteller elem6 s.r.o. auf den EU-Markt gelieferten Geräte mit der Referenzbezeichnung LAMAX eLander SA50 den grundlegenden Anforderungen und anderen relevanten Bestimmungen der Richtlinien **2014/30/EU**, **2011/65/EU Anhang II 2015/863** und **2006/42/EG** entsprechen. Die Produkte sind für den uneingeschränkten Vertrieb in Deutschland, Tschechien, der Slowakei, Polen, Ungarn und anderen EU-Mitgliedsländern bestimmt. Die Garantiefrist für Produkte beträgt 24 Monate, soweit nicht etwas anderes festgelegt ist. Die Garantiezeit für die Batterie beträgt 24 Monate, für ihre Kapazität 6 Monate. Die Konformitätserklärung kann auf der Website www.lamax-electronics.com/support/doc heruntergeladen werden.

HERSTELLER:

elem6 s.r.o.,
Braškovská 308/15, 16100 Praha 6, Tschechische Republik
www.lamax-electronics.com



RoHS

Druckfehler und Änderungen im Handbuch vorbehalten.

CS – UŽIVATELSKÁ PŘÍRUČKA

Na základě pravidelných změn a novelizací směrnic, českých i evropských norem, mohou být na produktech prováděny technické a designové změny. Fotky a nákresy mohou být v tomto manuálu pouze ilustrativní nebo mohou být použity obrázky jiného výrobku. Zákazník tedy nemůže uplatňovat jakékoli nároky a reklamace související s tímto návodem, (především možné odchylky od údajů v něm uvedených) pokud produkt splňuje veškeré dané certifikace a prohlášení a funguje tak, jak je popsáno v manuálu, a pokud použití produktu splňuje zamýšlený účel při koupi.

Tento manuál je sepsán za účelem seznámit uživatele se zásadami obsluhy tohoto výrobku, s jeho montáží a sestavením a také s pravidly bezpečného používání, údržby, přepravy a skladování. Tento návod je nedílnou součástí výrobku, proto jej pečlivě uschovejte pro možné budoucí použití.

Přečtěte si prosím pečlivě tento návod k obsluze před prvním uvedením do provozu!

KAPITOLY

1. OBSAH BALENÍ.....	1
2. BEZPEČNOSTNÍ SYMBOLY	1
3. SPECIFIKACE	3
4. POPIS PRODUKTU	4
5. OVLÁDACÍ PRVKY DISPLEJE.....	4
6. SESTAVENÍ A SLOŽENÍ KOLOBĚŽKY	5
7. NABÍJENÍ BATERIE.....	5
8. JÍZDA NA KOLOBĚŽCE.....	6
9. BATERIE – BEZPEČNOSTNÍ ZÁSADY.....	7
10. KONTROLA, ÚDRŽBA, SKLADOVÁNÍ.....	7
11. BEZPEČNOSTNÍ ZÁSADY A UPOZORNĚNÍ	8
12. DALŠÍ INFORMACE	9

1. OBSAH BALENÍ

- Koloběžka LAMAX eLander SA50
- Nabíječka
- Sada klíčů a šroubků
- Návod

2. BEZPEČNOSTNÍ SYMBOLY

Produkt musí být provozován s nejvyšší opatrností. Bezpečnostní symboly na samolepkách, kterými je produkt opatřen, upozorňují na druh nebezpečí a připomínají preventivní bezpečnostní zásady. Správná interpretace těchto symbolů vám umožní bezpečnější a snazší používání. Prostudujte si následující tabulku a naučte se jejich význam.

Samolepky a bezpečnostní štítky jsou nedílnou součástí výrobku. Proto je za žádných okolností neodstraňujte, udržujte je viditelné a čisté. Nahradejte je novými, pokud chybí nebo jsou poškozené či již nečitelné.



Obecná výstražná značka



Čtěte návod na použití.



Při jízdě na koloběžce vždy používejte ochranné pomůcky: Helmu, chrániče loktů, kolen, rukavice. Vždy používejte vhodné oblečení, boty a rukavice.



Minimální výška uživatele



Nepoužívejte tento přístroj v dešti ani vodě, ani nenechávejte venku, pokud prší.



Vyhňte se při jízdě nebezpečným manévřům či řízení jednou rukou.



Nestoupat!



Koloběžku používejte jen tam, kde to je povoleno. Místní zákony mohou omezovat jak použití, tak i místo použití.



Koloběžka je navržena pro svahy s maximálním sklonem 15 %.



Nevozte další osoby. Koloběžka je jednomístná.



Jízda po konzumaci alkoholu nebo pod vlivem léků či omamných látek je přísně zakázána.



Pozor horký povrch! Nebezpečí popálení!



Baterie



Stejnoměrný proud



Výstup (INPUT)



Příkon motoru



Hmotnost



Maximální zatížení



Elektrické přístroje nepatří do domovního odpadu.



Třída ochrany II.



Výrobek odpovídá příslušným standardům EU.



Výrobce



Rok výroby

3. SPECIFIKACE

Název	LAMAX eLander SA50
Elektromotor	500W
Maximální dojezd na jedno nabití (laboratorní data)	70 km*
Velikost předního / zadního kola	12 palců
Jízdní režimy	1) 6 km/h (režim chůze) 2) 15 km/h 3) 25 km/h**
Hmotnost	25 kg
Maximální zatížení	120 kg
Provozní podmínky	5–40°C

*Údaj o maximálním dojezdu udává orientační hodnotu, jakou je možné dosáhnout za naprosto ideálních podmínek (plochý terén, konstantní rychlost – bez plného výkonu, bez větru, správný tlak v pneumatikách, hmotnost řidiče <70 kg, bez užitečného zatížení, teplota okolí 20 °C). V praxi je pak dojezd do značné míry ovlivněn hmotností řidiče a dalšího nákladu, výškovým převýšením překonávaným při jízdě, povětrnostními podmínkami, stavem vozovky, způsobem jízdy, četností rozjezdů (například na křižovatkách), stavem pneumatik (zejména jejich nahuštění), stavem opotřebení akumulátorů a mnoha dalšími faktory. V extrémních podmínkách se tak dojezd může snížit i na méně než 50% uváděné hodnoty.

**Maximální konstrukční rychlost je 25 km/h. Na koloběžce bylo při testování (na uzavřeném okruhu, s upraveným nastavením řídicí jednotky) dosaženo rychlosti až 35 km/h.

Specifikace baterie

Typ akumulátoru	Lithiová baterie
Jmenovité napětí	48V
Kapacita	15Ah
Přibližná doba nabíjení	6–8 hodin
Provozní teplota	5°C – 50°C
Nabíjecí teplota	0°C – 40 °C
Skladovací teplota	5°C – 25 °C
Skladovací vlhkost	5% – 85% nekondenzující

Specifikace nabíjecího adaptéru

Vstupní napětí	AC 100–240 V
Frekvence	50/60 Hz
Výstupní napětí	DC 54,6V
Výstupní proud	2 A
Výstupní výkon	109,2 W
Průměrná účinnost v aktivním režimu	88,32 %
Účinnost při malém zatížení (10%)	86,2 %
Spotřeba energie ve stavu bez zátěže	1,3 W
Provozní podmínky	0–40 °C

Výrobce si vyhrazuje právo na tiskové chyby a odlišnosti ve vyobrazení. Rovněž na případné technické změny neovlivňující základní parametry a funkci zařízení bez předchozího upozornění.

4. POPIS PRODUKTU

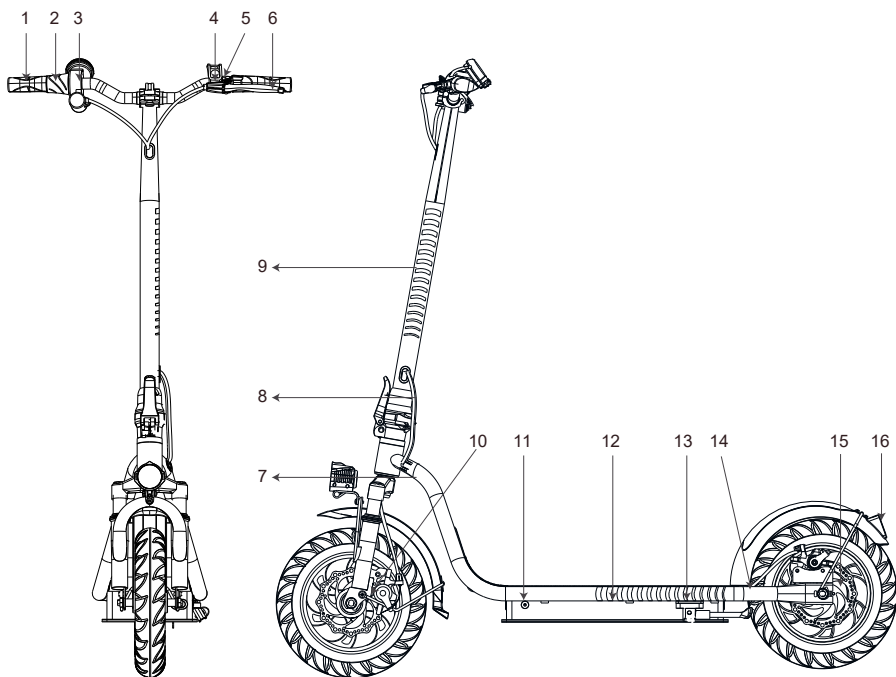

- 1) Rukojeť řídicí
- 2) Madlo akcelerace (plynu)
- 3) Multifunkční displej
- 4) Háček
- 5) Zvonek
- 6) Brzdová páčka
- 7) LED světlo
- 8) Skládací mechanismus s pojistkou

- 9) Tyč řídicí
- 10) Kotoučová brzda
- 11) Vstup napájení
- 12) Stojná deska
- 13) Stojánek
- 14) Háček pro ukotvení řídicí
- 15) Motor + kotoučová brzda
- 16) Zadní brzdové světlo

5. OVLÁDACÍ PRVKY DISPLEJE

Zapnutí/vypnutí systému

– Stisknutím tlačítka POWER vypnete nebo zapnete koloběžku.

Zapnutí/vypnutí světel

– Dvojitým stisknutím tlačítka Mode zapnete osvětlení koloběžky.

Režim rychlosti

– Stisknutím tlačítka mode přepínáte mezi jízdními režimy 1, 2, 3.

1. Stav nabití akumulátoru
2. Aktuální jízdní režim
3. Okamžitá rychlost
4. Celková ujetá vzdálenost
5. Tlačítko Mode
6. Hlavní tlačítko POWER

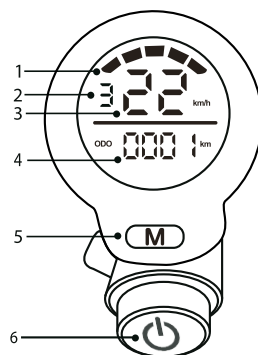

6. SESTAVENÍ A SLOŽENÍ KOLOBĚŽKY

Sestavení

1. Opatrně vyjměte koloběžku z krabice, položte na zem a vyklopte stojánek. Nastavte tyč řídicí do svislé polohy, tak, aby západky zámku i sloupku do sebe zapadly a zkontrolujte, že je mechanismus správně zajištěný.
2. Upevněte říditka přiklopením skládacího mechanismu směrem k tyči řídicí.
3. Po sestavení koloběžky vyzkoušejte funkčnost brzd a pevnost spojení kloubu u tyče řídicí. Stiskněte hlavní tlačítko Power a vyzkoušejte, zda vše funguje správně.
4. Poté koloběžku vypněte a nabijte ji.

Rozložení a složení

1. Zvedněte pojistku skládacího mechanismu nahoru a uvolněte jej tahem od tyče řídicí.
2. Sklopte tyč řídicí směrem k zadnímu blatníku.
3. Poté zastrčte háček na řídicích do pojistky u zadního blatníku.

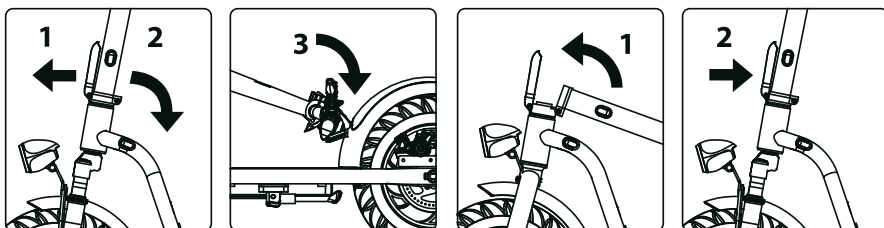

7. NABÍJENÍ BATERIE

Baterie je nejdůležitější součástí koloběžky. Elektrické koloběžky jsou vybaveny lithiem-iontovými články. Na rozdíl od olověných, jsou tyto baterie schopny poskytnout lepší funkčnost a delší životnost. Jsou lehké a mají vysoký výkon. Tyto baterie však mají také svůj životní cyklus. Abyste maximalizovali jejich životnost, je důležité se o baterie pravidelně starat.

- Pro nabíjení baterie používejte pouze originální nabíječku od výrobce, dodávanou s koloběžkou.
- Pokud indikátor baterie ukazuje nízkou kapacitu baterie, připojte koloběžku na nabíječku.
- Před nabíjením se vždy ujistěte, že nabíjecí port je čistý a suchý. Pokud ke koloběžce zrovna není připojena nabíječka, musí být vstup napájení vždy zakrytý gumovou krytkou, aby se do vstupu nedostal prach nebo jiné nečistoty.
- Připojte kabel napájení k nabíječce a poté zapojte nabíječku do zásuvky, ujistěte se, že světlo na nabíječce svítí **ZELENĚ**.
- Zasuňte koncovku nabíječky do vstupu nabíjení na koloběžce. Kontrolka nabíječky by se měla rozsvítit

ČERVENĚ – nabíjení. Když se kontrolka rozsvítí **ZELENEĚ**, koloběžka je plně nabitá. Doba do plného nabití je přibližně 6–8 hodin.

- Po nabití koloběžky odpojte nabíječku od elektrické zásuvky a kabel napájení od koloběžky.
- Nenechávejte koloběžku připojenou na nabíječku déle než je nutné k plnému nabití.

!DŮLEŽITÉ SDĚLENÍ!

- **Používejte výhradně nabíječku dodanou s akumulátorem.**
- **Nabíječku nikdy nezakrývejte.**
- **Pokud je nabíječka nebo jakákoli její část poškozená, musí být vyměněna za novou. Takovou nabíječku v žádném případě nepoužívejte. Hrozí úraz elektrickým proudem. Ohledně výměny kontaktujte svého prodejce, výrobce zařízení či autorizovaný servis.**
- **NIKDY koloběžku nepoužívejte, pokud je připojena k nabíječce.**
- Akumulátor nabíjejte na suchém místě při pokojové teplotě v rozmezí od 5 °C do 40 °C.
- Mírně zahřátí akumulátoru a/nebo nabíječky v průběhu nabíjení je možné a nesignalizuje závadu.
- Nedobíjejte déle, než je potřebné.
- **Koloběžku je nutné nabíjet vždy pod neustálým dohledem!**

Postup při nabíjení

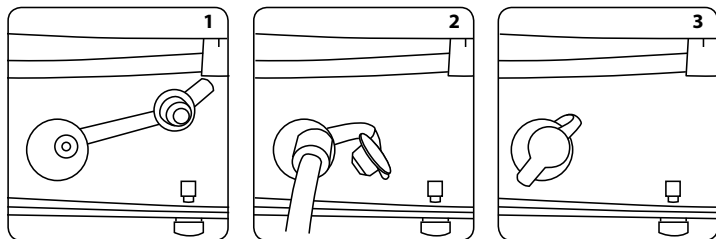

1. Koloběžku před nabíjením vypněte.
2. Sejměte gumový ochranný kryt nabíjecí zdiřky na pravé boční části (1).
3. Připojte nabíječku (2).
4. Síťovou vidlici nabíječky zasuňte do zásuvky.
5. Pokud kontrolka nabíječky svítí červeně, akumulátor se nabíjí.
6. Po ukončení nabíjení se kontrolka na nabíječce rozsvítí zeleně.
7. Po nabití zasuňte gumový ochranný kryt nabíjecí zdiřky zpět (3).

8. JÍZDA NA KOLOBĚŽCE

Za stav koloběžky je odpovědný majitel, který by ji měl zkontrolovat před každou jízdou jednoduchým, ale důkladným způsobem, tak aby se ujistil, že vše funguje a předem tak zabránil vážným následkům, které mohou být způsobené nehodou.

Upozornění:

- Během každé jízdy na koloběžce hrozí riziko pádu a možného zranění, proto vždy používejte přilbu a ochranné pomůcky kolen a loktů.
- Před jízdou vždy zkontrolujte celou koloběžku, funkčnost brzd, světel a správné zajištění skládacího mechanismu k tyči řídicí.
- Nejezděte v dešti nebo na mokru!

Doporučené požadavky jezdce:

- Výška osoby jedoucí na koloběžce: 140–220 cm
- Hmotnost osoby jedoucí na koloběžce: 30–120 kg
- Věk osoby jedoucí na koloběžce: 14–60 let
- Děti mohou ovládat nebo jinak manipulovat s koloběžkou pouze pod dohledem způsobilé dospělé osoby. To samé platí pro lidi se sníženou schopností pohybu.

Postup:

- a) Před jízdou nabijte baterii koloběžky.
- b) Zapněte koloběžku a uchopte říditka.
- c) Stoupněte si jednou nohou na desku koloběžky a druhou nohou se odrazte. Po dosažení rychlosti cca 3–5 km/h přidejte plyn stlačením plynové páčky akcelerace na pravé straně řídítek a pro větší stabilitu si stoupněte na desku koloběžky i druhou nohou.
- d) Rychlost koloběžky regulujete stlačením nebo uvolněním plynové páčky.
- e) Po celou dobu jízdy mějte obě ruce na řídítkách a obě nohy na stojné desce koloběžky.
- f) Chcete-li zastavit, uvolněte plynovou páčku a zlehka začněte brzdit pomocí brzdových páček na řídítkách. Nikdy nebrzdíte nohou a nepoužívejte zadní blatník jako brzdu ani na něj během jízdy nestoupejte.
- g) Po dokončení jízdy vypněte koloběžku a podle potřeby a stavu baterie dejte koloběžku nabíjet.
- h) Průběžně kontrolujte i tlak v pneumatikách – doporučený tlak je kolem 2,5 baru.

9. BATERIE – BEZPEČNOSTNÍ ZÁSADY

- Před prvním použitím baterii plně nabijte.
- Pravidelně nabíjejte, klidně po každé jízdě.
- Nikdy nenechte baterii zcela vybit!
- Teplota při provozu může mít vliv na celkovou výdrž baterie.
- V žádném případě nepřipojujte k nabíječce mechanicky poškozené nebo nafouklé baterie. Baterie v takovém stavu již vůbec nepoužívejte, hrozí nebezpečí výbuchu.
- Nepoužívejte jakkoliv poškozený síťový adaptér nebo nabíječku.
- Nabíjení provádějte za pokojové teploty, nikdy nenabíjejte při teplotě nižší než 0°C nebo při teplotě vyšší než 40°C.
- Dejte pozor na pády, baterii neprorážejte ani jinak nepoškozujte. Poškozenou baterii rozhodně neopravujte.
- Nevystavujte nabíječku ani baterii působení vlhkosti, vody, dešti, sněhu nebo různým nástřikům.
- Baterii nenechávejte ve vozidle, nevystavujte slunečnímu záření a nedávejte poblíž zdrojů tepla. Silné světlo či vysoké teploty mohou baterii poškodit.
- Během nabíjení neponechávejte akumulátory nikdy bez dohledu, zkrat nebo náhodné přebití může způsobit únik agresivních chemikálií, explozi nebo následný požár a tedy i poškození majetku či zranění.
- V případě, že při nabíjení baterie dochází k jejímu nadměrnému ohřívání, tedy zahřívání zařízení, tak nabíječku okamžitě odpojte. Následně je nutné kontaktovat autorizovaný servis výrobce.
- Nabíječku a nabíjený akumulátor neumísťujte při nabíjení na nebo do blízkosti hořlavých předmětů. Může dojít k požáru. Pozor na záclony, koberce, ubrusy atd.
- Udržujte baterii mimo dosah dětí i zvířat.
- Nabíječku ani baterii nikdy nerozebírejte. Může dojít k zásahu elektrickým proudem a následně ke zranění či smrti.
- Pokud je baterie integrovaná, nikdy nerozebírejte zařízení, pokud není stanoveno jinak. Jakýkoliv takový pokus je riskantní a může mít za následek zranění, poškození produktu a následnou ztrátu záruky.
- Nevyhazujte opotřebované nebo poškozené baterie do odpadkového koše, ohně či do topných zařízení, ale odevzdejte je ve sběrnách nebezpečného odpadu.
- Při nedodržení těchto zásad přebíráte plnou odpovědnost za vzniklou škodu.
- Zařízení nabíjejte vždy pod neustálým dohledem.
- Pokud budete mít jakékoli podezření na možné vzplanutí, zařízení začne dýmit či dojde ke vzplanutí, ihned uvědomte hasiče a pokud je to možné, umístěte zařízení do volného prostranství a zůstaňte v bezpečné vzdálenosti od zařízení. Bateriové články mohou následkem hoření explodovat a dostat se tak mimo zařízení.
- Pro případ hašení zařízení nepoužívejte hasicí přístroje na bázi vody. Vhodné přístroje jsou sněhový, plynový či případně práškový.

10. KONTROLA, ÚDRŽBA, SKLADOVÁNÍ

Koloběžka potřebuje pravidelnou kontrolu a údržbu stejně tak jako například jízdní kolo nebo motocykl. Před provedením následujících úkonů se vždy ujistěte, že je koloběžka vypnuta a nabíjecí kabel je odpojen.

Kontrola a čištění koloběžky:

- Pravidelně kontrolujte konstrukci a pneumatiky, zda nejsou poškozené nebo nadměrně opotřebované. V případě nadměrného opotřebování je nutné provést výměnu pneumatiky. Na čištění pneumatik není možné používat agresivní látky jako je např. aceton nebo látky, které by mohly poškodit pneumatiku.
- Průběžně kontrolujte i tlak v pneumatikách – doporučený tlak je kolem 2,5 baru.
- K čištění koloběžky nepoužívejte vodu ani jiné tekutiny a čisticí prostředky na bázi kyselin. Navlhčete čistý hadřík čistou mýdlovou vodou a naneste na konstrukci koloběžky, poté důkladně opláchněte hadřík a otřete koloběžku. Čištění provádějte tak, aby se voda nedostala do krytu baterie, vstupu napájení, displeje, nebo pneumatik.

Údržba a servis:

- Koloběžka vyžaduje pravidelnou údržbu a pravidelný servis podobně jako jízdní kolo.
- Doporučená servisní kontrola je alespoň 1× ročně.

Uskladnění koloběžky:

- Před uskladněním baterii plně nabijte. Pokud koloběžku skladujete delší dobu, nabijte baterii alespoň 1× za 30 dní na polovinu kapacity. V případě, že tak nebude učiněno, může se stát, že dojde k poruše zařízení, které není bráno jako možný důvod k záruční opravě.
- Pokud je skladovací teplota v prostorách nižší než 0 °C, nenabíjete koloběžku ihned. Před nabitím musíte koloběžku uvést do teplejšího prostředí (5–40 °C) na dobu minimálně 2 hodiny. Chcete-li zabránit vniknutí prachu do koloběžky, zabalte ji do originální krabice a přelepte izolepou. Skladujte koloběžku v interiéru, v suchu a při správné skladovací teplotě.

11. BEZPEČNOSTNÍ ZÁSADY A UPOZORNĚNÍ

- Balení obsahuje malé dílky, které mohou být nebezpečné pro děti. Produkt vždy ukládejte mimo dosah dětí. Sáčky nebo mnoho dílků, které obsahují, mohou po spolknutí nebo po nasazení na hlavu způsobit udušení!
- Nedodržení základních pokynů a některého z následujících bezpečnostních opatření může vést k poškození koloběžky, ke ztrátě záruky výrobce, jiným škodám na majetku, vážnému zranění a dokonce i smrti. Vždy používejte pouze originální příslušenství včetně baterie. V případě použití nekompatibilního příslušenství riskujete ztrátu záruky a možnost poškození zařízení.
- Respektujte své okolí a dodržujte platné předpisy a zákony státu, ve kterém se nacházíte. Uživatel musí při jízdě na elektrické koloběžce dodržovat platné místní dopravní předpisy. Při nedovoleném užití na veřejných komunikacích včetně cyklostezek se uživatel vystavuje nebezpečí pokuty nebo dokonce trestního stíhání při zavinění dopravní nehody.
- Pečlivě si přečtěte návod.
- Koloběžka je určena pouze pro jednu osobu.
- Před každým použitím zkontrolujte technický stav koloběžky, viz kapitola „Jízda na koloběžce“.
- Vždy před jízdou zkontrolujte brzdy a stav pneumatik. Zkontrolujte, aby se v kolové části nenacházely žádné předměty překážející v jízdě!
- Při brzdění se kotoučové brzdy zahřívají, nedotýkejte se proto kotouče ani čelistí, zejména krátce po jejich použití.
- Před vyjetím je také potřeba zkontrolovat, že je koloběžka řádně složená, resp. že je jistící mechanismus zafixován.
- Při jízdě na koloběžce noste veškeré vhodné bezpečnostní a ochranné pomůcky (zejména helmu).
- Nikdy nejezděte bez držení řídítek.
- Při jízdě na koloběžce noste pevnou, uzavřenou obuv.
- Dívejte se, kam jedete, a vnímejte podmínky vozovky, lidi, místa, majetek a předměty kolem vás.
- Provozujte koloběžku s ohledem na chodce, auta a cyklisty.
- Za jízdy se plně věnujte řízení. Nepoužívejte koloběžku, když mluvíte, telefonujete, posíláte SMS zprávy nebo jinak manipulujete s telefonem nebo jiným zařízením, které vás může rozptýlovat.
- Nejezděte na koloběžce, pokud to není na daném místě povoleno.
- Vždy se řiďte místními vyhláškami a regulacemi.
- Nejezděte po silnicích 1. a 2. třídy pro motorová vozidla a dálnicích.
- Nejezděte v místech s výskytem velkého množství chodců.

- Neodstraňujte signalizační prvky koloběžky, jako jsou reflexní samolepky či LED osvětlení.
- Nikdy nejezděte za deště, po dešti, ve vodě, blátě, písku, prachu, atd. Především se kompletně vyhněte vodě.
- Nezavěšujte na koloběžku tašky, batohy ani jiné předměty.
- Zásadně se nepokoušejte přístroj rozebírat, opravovat nebo jakkoli upravovat. V případě demontáže, úprav nebo jakéhokoliv pokusu o opravu dochází k propadnutí záruky a může dojít k poškození přístroje či dokonce ke zranění nebo škodám na majetku.
- Nepoužívejte zařízení pod vlivem alkoholu, drog či jiných návykových látek a látek ovlivňujících schopnost koordinace a dobu reakce.
- Nepoužívejte koloběžku, pokud jste unaveni nebo ospalí, případně jste jakkoliv zdravotně indisponováni, jako např. zlomená ruka, noha.
- Použijte svůj nejlepší úsudek, abyste se s koloběžkou vyhnuli nebezpečným situacím.
- Nejezděte se svou koloběžkou na rampy ani do skate parku, prázdného bazénu nebo do míst určených pro skateboarding. Nesjíždějte zábradlí, na koloběžce neskákejte ani se nepokoušejte překonávat překážky.
- Nejezděte do nebo v blízkosti kaluží s vodou, blátem, pískem, kameny, štěrkem, nebo v drsném a členitém terénu. Hrozí tak poškození koloběžky. Pokud narazíte na nerovný chodník, zvedněte koloběžku a překojte překážku.
- Nejezděte za nepříznivého počasí: sniž, déšť, krupobití, na zledovatělých silnicích nebo v extrémním vedru. Na vlhké nebo mokré vozovce může dojít snadněji ke smyku, pádu a ztrátě rovnováhy. Stejně tak může dojít k nevratnému poškození zařízení.
- Nejezděte v blízkosti bazénů nebo jiných velkých vodních zdrojů.
- Ohýbejte kolena při jízdě na hrbolatém nebo nerovném povrchu, aby absorbovaly nárazy a vibrace a pomohly vám udržet stabilitu. Pokud si nejste jisti, zda můžete bezpečně jezdit na konkrétním terénu, sestupte a koloběžku vedte.
- Nepokoušejte se jezdit přes hrboly nebo předměty vyšší než 1,5 cm.
- Jakýmkoli zásahem do SW přichází zákazník o záruku.
- S koloběžkou manipulujte velmi opatrně, pokud jste v interiéru.
- Na koloběžce nevyjíždějte prudší kopce než 15° (při prudkém stoupání si vždy pomáhejte odražením).
- Koloběžka je určena k použití jednou osobou, NIKDY se nepokoušejte jezdit ve dvou lidech.
- Ženy, které jsou těhotné, by neměly ovládat koloběžku.
- Děti do 14 let musí ovládat nebo jinak manipulovat s koloběžkou pouze pod dohledem způsobilé dospělé osoby. To samé platí pro lidi se sníženou schopností pohybu.
- Při vyšších rychlostech vždy vezměte v úvahu delší brzdnu dráhu.
- Neseskakujte z koloběžky za jízdy.
- Nenaskakujte na koloběžku za jízdy.
- S koloběžkou se nepokoušejte o kaskadérské kousky ani triky.
- Nepoužívejte koloběžku mimo místa k tomu určená.
- Nepřekračujte maximální nosnost koloběžky.
- Vyhněte se jízdě v blízkosti nebezpečných látek a hořlavých látek.
- Zákonná záruka i odpovědnost z vad se na zařízení nevztahuje, bylo-li zakoupeno pro firemní, komerční, komunální nebo jiné než soukromé účely.
- Zařízení je určeno pro domácí používání, není-li v uživatelském manuálu uvedeno jinak.
- Předmětem reklamace nemůže být odůvodnění, že zařízení nevyhovuje vašim požadavkům, či se jedná o nevhodné zařízení pro vaše použití. V takovém případě není možné reklamaci uznat.
- Zařízení nabíjete vždy pod neustálým dohledem.

12. DALŠÍ INFORMACE

1) Pro domácnosti: Uvedený symbol () na výrobku nebo v průvodní dokumentaci znamená, že použité elektrické nebo elektronické výrobky nesmí být likvidovány společně s komunálním odpadem. Za účelem správné likvidace výrobku jej odevzdejte na určených sběrných místech, kde budou přijata zdarma. Správnou likvidaci tohoto produktu pomůžete zachovat cenné přírodní zdroje a napomáháte prevenci potenciálních negativních dopadů na životní prostředí a lidské zdraví, což by mohly být důsledky nesprávné likvidace odpadů. Další

podrobnosti si vyžádejte od místního úřadu nebo nejbližšího sběrného místa. Při nesprávné likvidaci tohoto druhu odpadu mohou být v souladu s národními předpisy uděleny pokuty. Informace pro uživatele k likvidaci elektrických a elektronických zařízení (firemní a podnikové použití): Pro správnou likvidaci elektrických a elektronických zařízení si vyžádejte podrobné informace u Vašeho prodejce nebo dodavatele. Informace pro uživatele k likvidaci elektrických a elektronických zařízení v ostatních zemích mimo Evropskou unii: Výše uvedený symbol (přeskrtnutý koš) je platný pouze v zemích Evropské unie. Pro správnou likvidaci elektrických a elektronických zařízení si vyžádejte podrobné informace u Vašich úřadů nebo prodejce zařízení. Vše vyjadřuje symbol přeskrtnutého kontejneru na výrobku, obalu nebo tištěných materiálech.

2) Záruční opravy zařízení uplatňujte u svého prodejce. V případě technických problémů a dotazů kontaktujte svého prodejce, který vás bude informovat o dalším postupu. Dodržujte pravidla pro práci s elektrickými zařízeními. Uživatel není oprávněn rozebírat zařízení ani vyměňovat žádnou jeho součást. Při otevření nebo odstranění krytů hrozí riziko úrazu elektrickým proudem. Při nesprávném sestavení zařízení a jeho opětovném zapojení se rovněž vystavujete riziku úrazu elektrickým proudem.

Záruční doba je na produkty 24 měsíců, pokud není stanovena jinak. Záruka se nevztahuje na poškození způsobené nestandardním používáním, mechanickým poškozením, vystavením agresivním podmínkám, zacházením v rozporu s manuálem a běžným opotřebením. Více informací ohledně záruky naleznete na www.elem6.com/warranty

Záruční doba na baterii je 24 měsíců, na její životnost 6 měsíců či 600 cyklů (dle toho, co nastane dříve). Mějte na paměti, že maximální kapacita baterie postupem času nebo používáním klesá. Životní cyklus baterie je rovněž závislý na způsobu používání, nabíjení i skladování. Běžná záruční doba se nevztahuje na snížení maximální kapacity baterie nebo jejího životního cyklu, jelikož se nejedná o vadu materiálu.

V případě hardwarového či softwarového zásahu do konfigurace zařízení jako např. zásah do řídicí jednotky, motoru, baterie či jiných ovládacích prvků hrozí riziko ztráty záruky. V takovém případě není výrobce povinen přijmout zařízení k záruční reklamaci.

Záruční doba se nevztahuje na součásti zařízení označované jako spotřební materiál, jako jsou např. ložiska, pneumatiky a duše, brzdové kotouče a destičky, žárovky, lanka a bowdeny, apod.

Pokud bylo zařízení prodáno za sníženou cenu, záruka se nevztahuje na vady či zásahy, pro které byla nižší cena nastavena.

Výrobce, dovozce ani distributor nenesou žádnou odpovědnost za jakékoli škody způsobené neautorizovaným zásahem, montáží, používáním v rozporu s uživatelským manuálem, běžným opotřebením či přetížením.

Pozáruční servis lze objednat v autorizovaném servisu výrobce.

Pro uznání záruční reklamace se předpokládá, že bylo zařízení provozováno v souladu s tímto uživatelským manuálem vč. obsluhy, údržby, čištění a skladování. Na reklamaci lze přijmout pouze zařízení, která jsou čistá, kompletní a byla pro přepravu řádně zabalena.

PROHLÁŠENÍ O SHODĚ

Společnost elem6 s.r.o. tímto prohlašuje, že všechna zařízení s referenčním označením LAMAX eLander SA50 dodaná výrobcem elem6 s. r. o. na trh EU jsou ve shodě se základními požadavky a dalšími příslušnými ustanoveními směrnice **2014/30/EU**, **2011/65/EU Annex II 2015/863** a **2006/42/EC**. Produkty jsou určeny pro prodej bez omezení v Německu, České republice, Slovensku, Polsku, Maďarsku a v dalších členských zemích EU. Záruční lhůta je na produkty 24 měsíců, pokud není stanovena jinak. Záruční doba na baterii je 24 měsíců, na její kapacitu 6 měsíců. Prohlášení o shodě lze stáhnout z webu www.lamax-electronics.com/support/doc.

VÝROBCE:

elem6 s.r.o.,
Braškovská 308/15, 16100 Praha 6, Česká Republika
www.lamax-electronics.com



RoHS

Tiskové chyby a změny v manuálu jsou vyhrazeny.

SK – POUŽÍVATEĽSKÁ PRÍRUČKA

Na základe pravidelných zmien a novelizácií smerníc, českých aj európskych noriem, môžu byť na produktoch robené technické a dizajnové zmeny. Fotky a nákresy môžu byť v tomto manuáli iba ilustratívne alebo môžu byť použité obrázky iného výrobku. Zákazník teda nemôže uplatňovať akékoľvek nároky a reklamácie súvisiace s týmto návodom, (predovšetkým možné odchýlky od údajov v ňom uvedených) pokiaľ produkt spĺňa všetky dané certifikácie a prehlásenia a funguje tak ako je popísané v manuáli a pokiaľ použitie produktu spĺňa zamýšľaný účel pri kúpe.

Tento manuál je spísaný za účelom zoznámiť užívateľa so zásadami obsluhy tohto výrobku, s jeho montážou a zostavením a tiež s pravidlami bezpečného používania, údržby, prepravy a skladovania. Tento návod je neoddeliteľnou súčasťou výrobku, preto ho starostlivo uschovajte pre možné budúce použitie.

Prečítajte si prosím pozorne tento návod na obsluhu pred prvým uvedením do prevádzky!

KAPITOLY

1. OBSAH BALENIA	1
2. BEZPEČNOSTNÉ SYMBOLY	1
3. ŠPECIFIKÁCIE	3
4. POPIS PRODUKTU	4
5. OVLÁDACIE PRVKY DISPLEJA	4
6. ZOSTAVENIE A ZLOŽENIE KOLOBEŽKY	5
7. NABÍJANIE BATÉRIE	5
8. JAZDA NA KOLOBEŽKE	6
9. BATÉRIA – BEZPEČNOSTNÉ ZÁSADY	7
10. KONTROLA, ÚDRŽBA, SKLADOVANIE	7
11. BEZPEČNOSTNÉ ZÁSADY A UPOZORNENIA	8
12. ĎALŠIE INFORMÁCIE	9

1. OBSAH BALENIA

- Kolobežka LAMAX eLander SA50
- Nabíjačka
- Súprava kľúčov a skrutiek
- Návod

2. BEZPEČNOSTNÉ SYMBOLY

Produkt musí byť používaný s najvyššou opatrnosťou. Bezpečnostné symboly na samolepkách, ktorými je produkt vybavený, upozorňujú na druh nebezpečenstva a pripomínajú preventívne bezpečnostné zásady. Správna interpretácia týchto symbolov vám umožní bezpečnejšie a jednoduchšie používanie. Preštudujte si nasledujúcu tabuľku a naučte sa ich význam.

Samolepky a bezpečnostné štítky sú neoddeliteľnou súčasťou výrobku. Preto ich za žiadnych okolností neodstraňujte, udrzte ich viditeľné a čisté. Nahradte ich novými, pokiaľ chýbajú alebo sú poškodené či nečitateľné.



Všeobecná výstražná značka.



Čítajte návod na používanie.



Pri jazde na kolobežke vždy používajte ochranné pomôcky: Prilbu, chrániče lakťov, kolien, rukavice. Vždy používajte vhodné oblečenie, topánky a rukavice.



Minimálna výška užívateľa



Nepoužívajte tento prístroj v daždi ani vode, ani nenechávajte vonku, pokiaľ prší.



Vyhnite sa pri jazde nebezpečným manévrom alebo riadeniu jednou rukou.



Nestúpať!



Kolobežku používajte len tam, kde to je povolené. Miestne zákony môžu obmedzovať použitie, ako aj miesto použitia.



Kolobežka je navrhnutá pre svahy s maximálnym sklonom 15 %.



Nevozte ďalšie osoby. Kolobežka je jednomiestna.



Jazda po konzumácii alkoholu alebo pod vplyvom liekov či omamných látok je prísne zakázaná.



Pozor horúci povrch! Nebezpečenstvo popálenia!



Batéria



Jednosmerný prúd



Výstup (INPUT)



Príkion motora



Hmotnosť



Maximálne zaťaženie



Elektrické prístroje nepatria do komunálneho odpadu.



Trieda ochrany II.



Výrobok zodpovedá príslušným štandardom EU.



Výrobca



Rok výroby

3. ŠPECIFIKÁCIE

Názov	LAMAX eLander SA50
Elektromotor	500 W
Maximálny dojazd na jedno nabitie (laboratórne dáta)	70 km*
Veľkosť predného / zadného kolesa	12"
Režimy jazdy	1) 6 km/h (režim chôdze) 2) 15 km/h 3) 25 km/h**
Hmotnosť	25 kg
Maximálne zaťaženie	120 kg
Prevádzkové podmienky	5–40°C

*Údaj o maximálnom dojazde udáva orientačnú hodnotu, ktorú je možné dosiahnuť za úplne ideálnych podmienok (plochý terén, konštantná rýchlosť – bez plného výkonu, bez vetra, správny tlak v pneumatikách, hmotnosť vodiča <70 kg, bez užitočného zaťaženia, teplota okolia 20 °C). V praxi je potom dojazd do značnej miery ovplyvnený hmotnosťou vodiča a ďalšieho nákladu, výškovým prevýšením prekonávaným pri jazde, poveternostnými podmienkami, stavom vozovky, spôsobom jazdy, početnosťou rozjazdov (napríklad na križovatkách), stavom pneumatík (hlavne ich nahustením), stavom opotrebovania akumulátorov a mnohými ďalšími faktormi. V extrémnych podmienkach sa potom dojazd môže znížiť aj na menej ako 50% uvádzanej hodnoty.

**Maximálna konštrukčná rýchlosť je 25 km/h. Na kolobežke bola pri testovaní (na uzavretom okruhu, s upraveným nastavením riadiacej jednotky) dosiahnutá rýchlosť až 35 km/h.

Špecifikácie batérie

Typ akumulátora	Lítiová batéria
Menovité napätie	48V
Kapacita	15Ah
Približná doba nabíjania	6–8 óra
Prevádzková teplota	5°C – 50°C
Nabíjacia teplota	0°C – 40 °C
Skladovacia teplota	5°C – 25 °C
Skladovacia vlhkosť	5%–85% nekondenzujúca

Špecifikácie nabíjacieho adaptéra

Vstupné napätie	AC 100–240 V
Frekvencia	50/60 Hz
Výstupné napätie	DC 54,6V
Výstupný prúd	2 A
Výstupný výkon	109,2 W
Priemerná účinnosť v aktívnom režime	88,32 %
Účinnosť pri malom zaťažení (10%)	86,2 %
Spotreba energie v stave bez záťaže	1,3 W
Prevádzkové podmienky	0–40 °C

Výrobca si vyhradzuje právo na tlačové chyby a odlišnosti vo vyobrazení. Rovnako na prípadné technické zmeny neovplyvňujúce základné parametre a funkciu zariadenia bez predchádzajúceho upozornenia.

4. POPIS PRODUKTU

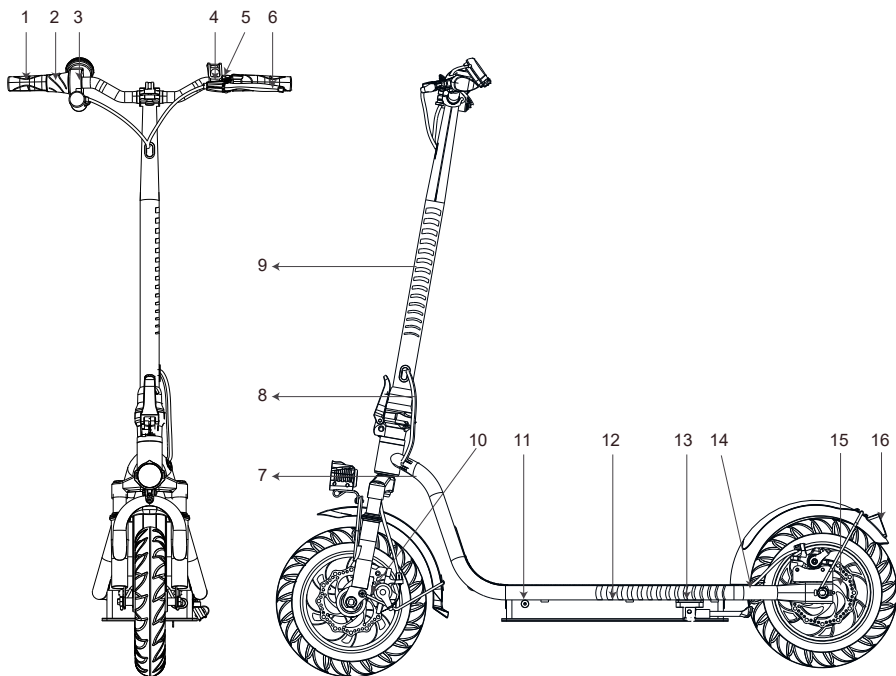

- 1) Rukoväť riadidiel
- 2) Rúčka akcelerácie (plynu)
- 3) Multifunkčný displej
- 4) Háčik
- 5) Zvonček
- 6) Brzdová páčka
- 7) LED svetlo
- 8) Skladací mechanizmus s poistkou

- 9) Tyč riadidiel
- 10) Kotúčová brzda
- 11) Vstup napájania
- 12) Stojná platňa
- 13) Stojanček
- 14) Háčik na ukotvenie riadidiel
- 15) Motor + kotúčová brzda
- 16) Zadné brzdové svetlo

5. OVLÁDACIE PRVKY DISPLEJA

Zapnutie/vypnutie systému

- Stlačením tlačidla POWER vypnete alebo zapnete kolobežku.

Zapnutie/vypnutie svetiel

- Dvojitym stlačením tlačidla Mode zapnete osvetlenie kolobežky.

Režim rýchlosti

- Stlačením tlačidla Mode prepínate medzi režimami jazdy 1, 2, 3.

1. Stav nabitia akumulátora
2. Aktuálny jazdný režim
3. Okamžitá rýchlosť
4. Celková prejdená vzdialenosť
5. Tlačidlo Mode
6. Hlavné tlačidlo POWER

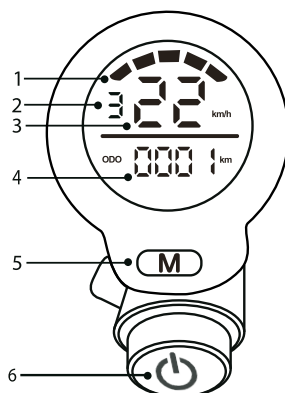

6. ZOSTAVENIE A ZLOŽENIE KOLOBEŽKY

Zostavenie

1. Opatrne vyberte kolobežku z krabice, položte na zem a vyklopte stojanček. Nastavte tyč riadiel do zvislej polohy, tak, aby západky zámku aj stĺpika do seba zapadli a skontrolujte, že je mechanizmus správne zaisťovaný.
2. Upevnite riadidlá priklopením skladacieho mechanizmu smerom ku tyči riadiel.
3. Po zostavení kolobežky vyskúšajte funkčnosť brzd a pevnosť spojenia kľbu pri tyči riadiel. Stlačte hlavné tlačidlo Power a vyskúšajte, či všetko funguje správne.
4. Potom kolobežku vypnite a nabite ju.

Rozloženie a zloženie

1. Zdvihnute poistku skladacieho mechanizmu nahor a uvoľnite ju ľahom od tyče riadiel.
2. Sklopte tyč riadiel smerom ku zadnému blatníku.
3. Potom zastrčte háčik na riadidlách do poistky pri zadnom blatníku.

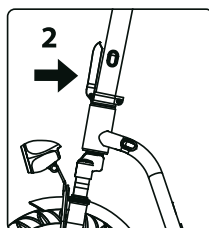
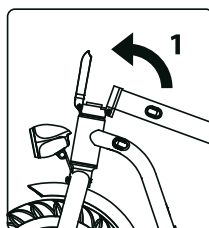
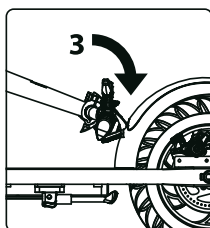
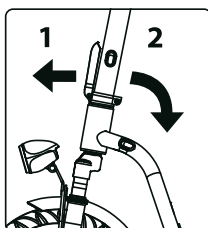

7. NABÍJANIE BATÉRIE

Batéria je najdôležitejšou súčasťou kolobežky. Elektrické kolobežky sú vybavené lítium-iónovými článkami. Na rozdiel od olovených, sú tieto batérie schopné poskytnúť lepšiu funkčnosť a dlhšiu životnosť. Sú ľahké a majú vysoký výkon. Tieto batérie však majú tiež svoj životný cyklus. Aby ste maximalizovali ich životnosť, je dôležité sa o batérie pravidelne starať.

- Pre nabíjanie batérie používajte iba originálnu nabíjačku od výrobcu, dodávanú s kolobežkou.
- Pokiaľ indikátor batérie ukazuje nízku kapacitu batérie, pripojte kolobežku na nabíjačku.
- Pred nabíjaním sa vždy uistite, že nabíjaci port je čistý a suchý. Pokiaľ ku kolobežke práve nie je pripojená nabíjačka, musí byť vstup napájania vždy zakrytý gumovou krytkou, aby sa do vstupu nedostal prach alebo iné nečistoty.

- Pripojte kábel napájania ku nabíjačke a potom zapojte nabíjačku do zásuvky, uistite sa, že svetlo na nabíjačke svieti na **ZELENO**.
- Zasuňte koncovku nabíjačky do vstupu nabíjania na kolobežke. Kontrolka nabíjačky by sa mala rozsvietiť na **ČERVENO** – nabíjanie. Keď sa kontrolka rozsvieti na **ZELENO**, kolobežka je plne nabitá. Doba do plného nabitia je približne 6–8 hodín.
- Po nabití kolobežky odpojte nabíjačku od elektrickej zásuvky a kábel napájania od kolobežky.
- Nenechávajte kolobežku pripojenú na nabíjačke dlhšie než je nutné k plnému nabitiu.

!DÔLEŽITÉ UPOZORNENIA!

- **Používajte výhradne nabíjačku dodanú s akumulátorom.**
- **Nabíjačku nikdy nezakrývajte.**
- **Pokiaľ je nabíjačka alebo akákoľvek jej časť poškodená, musí byť vymenená za novú. Takúto nabíjačku v žiadnom prípade nepoužívajte. Hrozí úraz elektrickým prúdom. Ohľadom výmeny kontaktujte svojho predajcu, výrobcu zariadenia či autorizovaný servis.**
- **NIKDY kolobežku nepoužívajte, pokiaľ je pripojená ku nabíjačke.**
- Akumulátor nabíjajte na suchom mieste pri izbovej teplote v rozmedzí od 5 °C do 40 °C.
- Miernе zahriatie akumulátoru a/alebo nabíjačky v priebehu nabíjania je možné a nesignalizuje poruchu.
- Nedobíjajte dlhšie, než je potrebné.
- **Kolobežku je nutné nabíjať vždy pod neustálym dohľadom!**

Postup pri nabíjaní

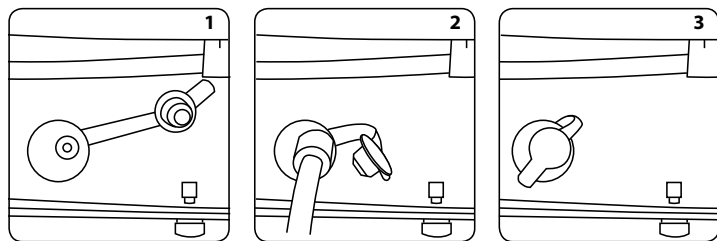

1. Kolobežku pred nabíjaním vypnite.
2. Snímate gumový ochranný kryt nabíjacej zásuvky na pravej bočnej časti (1).
3. Pripojte nabíjačku (2).
4. Sieťovú vidlicu nabíjačky zasuňte do zásuvky.
5. Pokiaľ kontrolka nabíjačky svieti na červeno, akumulátor sa nabíja.
6. Po ukončení nabíjania sa kontrolka na nabíjačke rozsvieti na zeleno.
7. Po nabití zasuňte gumový ochranný kryt nabíjacej zásuvky späť (3).

8. JAZDA NA KOLOBEŽKE

Za stav kolobežky je zodpovedný majiteľ, ktorý by ju mal skontrolovať pred každou jazdou jednoduchým, ale dôkladným spôsobom, tak aby sa uistil, že všetko funguje a dopredu tak zabránil vážnym následkom, ktoré môžu byť spôsobené nehodou.

Upozornenia:

- Počas každej jazdy na kolobežke hrozí riziko pádu a možného zranenia, preto vždy používajte prilbu a ochranné pomôcky kolien a lakťov.
- Pred jazdou vždy skontrolujte celú kolobežku, funkčnosť brzd, svetiel a správne zaistenie skladacieho mechanizmu ku tyči riadidiel.
- Nejazdite v daždi alebo za mokra!

Odporúčané požiadavky jazdca:

- Výška osoby jazdiacej na kolobežke: 140–220 cm
- Hmotnosť osoby jazdiacej na kolobežke: 30–120 kg
- Vek osoby jazdiacej na kolobežke: 14–60 let

- Deti môžu ovládať alebo inak manipulovať s kolobežkou iba pod dohľadom spôsobilej dospeléj osoby. To isté platí pre ľudí so zníženou schopnosťou pohybu.

Postup:

- a) Pred jazdou nabite batériu kolobežky.
- b) Zapnite kolobežku a uchopte riadidlá.
- c) Postavte sa jednou nohou na platňu kolobežky a druhou nohou sa odrazte. Po dosiahnutí rýchlosti cca 3–5 km/h pridajte plyn otočením rúčky akcelerácie na pravej strane riadidiel a pre väčšiu stabilitu sa postavte na platňu kolobežky aj druhou nohou.
- d) Rýchlosť kolobežky regulujete otáčaním plynovej rúčky.
- e) Po celou dobu jazdy majte obe ruky na riadidlách a obe nohy na rovnakej doske kolobežky.
- f) Ak chcete zastaviť, uvoľnite plynovú rúčku a zľahka začnite brzdiť pomocou brzdových páčok na riadidlách. Nikdy nebrzdíte nohou a nepoužívajte zadný blatník ako brzdu, ani naň počas jazdy nestúpajte.
- g) Po dokončení jazdy vypnite kolobežku a podľa potreby a stavu batérie dajte kolobežku nabíjať.
- h) Priebežne kontrolujte tiež tlak v pneumatikách – doporučený tlak je okolo 2,5 baru.

9. BATÉRIA – BEZPEČNOSTNÉ ZÁSADY

- Pred prvým použitím batériu plne nabite.
- Pravidelne nabíjajte, pokojne po každej jazde.
- Nikdy nenechajte batériu úplne vybit!
- Teplota pri prevádzke môže mať vplyv na celkovú výdrž batérie.
- V žiadnom prípade nepripájajte ku nabíjačke mechanicky poškodené alebo nafúknuté batérie. Batérie v takomto stave už vôbec nepoužívajte, hrozí nebezpečenstvo výbuchu.
- Nepoužívajte akokoľvek poškodený sieťový adaptér alebo nabíjačku.
- Nabíjajte pri izbovej teplote, nikdy nenabíjajte pri teplote nižšej než 0°C alebo pri teplote vyššej než 40°C.
- Dajte pozor na pády, batériu neprerážajte ani inak nepoškodujte. Poškodenú batériu rozhodne neopravujte.
- Nevystavujte nabíjačku ani batériu pôsobeniu vlhkosti, vody, dažďu, snehu alebo rôznym nástrekom.
- Batériu nenechávajte vo vozidle, nevystavujte snečnému žiareniu a nedávajte do blízkosti zdrojov tepla. Silné svetlo či vysoké teploty môžu batériu poškodiť.
- Počas nabíjania neponechávajte akumulátory nikdy bez dohľadu, skrat alebo náhodné prebitie môže spôsobiť únik agresívnych chemikálií, explóziu alebo následný požiar a teda aj poškodenie majetku či zranenie.
- V prípade, že pri nabíjaní batérie dochádza ku jej nadmernému ohrievaniu, teda zahrievaniu zariadenia, tak nabíjačku okamžite odpojte. Následne je nutné kontaktovať autorizovaný servis výrobcu.
- Nabíjačku a nabíjaný akumulátor neumiestňujte pri nabíjaní na alebo do blízkosti horľavých predmetov. Môže dôjsť k požiaru. Pozor na záclony, koberce, obrusy atď.
- Udržujte batériu mimo dosah detí i zvierat.
- Nabíjačku ani batériu nikdy nerozoberajte. Môže dôjsť ku zásahu elektrickým prúdom a následne ku zraneniu či smrti.
- Pokiaľ je batéria integrovaná, nikdy nerozoberajte zariadenie, pokiaľ nie je stanovené inak. Akýkoľvek takýto pokus je riskantný a môže mať za následok zranenie, poškodenie produktu a následnú stratu záruky.
- Nevyhadzujte opotrebované alebo poškodené batérie do odpadkového koša, ohňa či do výhrevných zariadení, ale odovzdajte ich v zberniciach nebezpečného odpadu.
- Pri nedodržaní týchto zásad preberáte plnú zodpovednosť za vzniknutú škodu.
- Zariadenie nabíjajte vždy pod neustálym dohľadom.
- Pokiaľ budete mať akékoľvek podozrenie na možné vzplanutie, zariadenie začne dymiť či dôjde ku vzplanutiu, ihneď upovedomte hasičov a pokiaľ je to možné, umiestnite zariadenie do voľného priestranstva a zostaňte v bezpečnej vzdialenosti od zariadenia. Batériové články môžu následkom horenia explodovať a dostať sa tak mimo zariadenie.
- Pre prípad hasenia zariadenia nepoužívajte hasiace prístroje na báze vody. Vhodné prístroje sú snehové, plynové alebo prípadne práškové.

10. KONTROLA, ÚDRŽBA, SKLADOVANIE

Kolobežka potrebuje pravidelnú kontrolu a údržbu rovnako ako napríklad bicykel alebo motocykel. Pred vykonaním nasledujúcich úkonov sa vždy uistite, že je kolobežka vypnutá a nabíjací kábel je odpojený.

Kontrola a čistenie kolobežky:

- Pravidelne kontrolujte konštrukciu a pneumatiky, či nie sú poškodené alebo nadmerne opotrebované. V prípade nadmerného opotrebovania je nutné vykonať výmenu pneumatiky. Na čistenie pneumatík nie je možné používať agresívne látky ako napr. acetón alebo látky, ktoré by mohli poškodiť pneumatiku.
- Priebežne kontrolujte aj tlak v pneumatikách – doporučený tlak je okolo 2,5 baru.
- K čisteniu kolobežky nepoužívajte vodu ani iné tekutiny a čistiace prostriedky na báze kyselín. Navlhčite čistú handričku čistou mydlovou vodou a naneste na konštrukciu kolobežky, potom dôkladne opláchnite handričku a otrite kolobežku. Čistenie vykonávajte tak, aby sa voda nedostala do krytu batérie, vstupu napájania, displeja, alebo pneumatík.

Údržba a servis:

- Kolobežka vyžaduje pravidelnú údržbu a pravidelný servis podobne ako bicykel.
- Doporučená servisná kontrola je aspoň 1x ročne.

Uskladnenie kolobežky:

- Pred uskladnením batériu doplna nabite. Pokiaľ kolobežku skladujete dlhšiu dobu, nabitebatériu aspoň 1x za 30 dní na polovicu kapacity. V prípade, že tak nebude vykonané, môže sa stať, že príde ku poruche zariadenia, ktorá nie je braná ako možný dôvod na záručnú opravu.
- Pokiaľ je skladovacia teplota v priestoroch nižšia než 0 °C, nenabíjajte kolobežku ihneď. Pred nabitím musíte kolobežku uviesť do teplejšieho prostredia (5–40 °C) na dobu minimálne 2 hodiny. Ak chcete zabrániť vniknutiu prachu do kolobežky, zabaľte ju do originálnej krabice a prelepte izolepou. Skladujte kolobežku v interiéri, v suchu a pri správnej skladovacej teplote.

11. BEZPEČNOSTNÉ ZÁSADY A UPOZORNENIA

- Balenie obsahuje malé dieliky, ktoré môžu byť nebezpečné pre deti. Produkt vždy ukladajte mimo dosah detí. Vrecká alebo mnoho dielikov, ktoré obsahujú, môžu po prehltnutí alebo po nasadení na hlavu spôsobiť udusenie!
- Nedodržanie základných pokynov a niektorého z nasledujúcich bezpečnostných opatrení môže viesť ku poškodeniu kolobežky, ku strate záruky výrobcu, iným škodám na majetku, vážnemu zraneniu a dokonca i smrti. Vždy používajte iba originálne príslušenstvo vrátane batérie. V prípade použitia nekompatibilného príslušenstva riskujete stratu záruky a možnosť poškodenia zariadenia.
- Rešpektujte svoje okolie a dodržujte platné predpisy a zákony štátu, v ktorom sa nachádzate. Užívateľ musí pri jazde na elektrickej kolobežke dodržiavať platné miestne dopravné predpisy. Pri nedovolenom použití na verejných komunikáciách vrátane cyklociest sa užívateľ vystavuje nebezpečenstvu pokuty alebo dokonca trestného stíhania pri zavinení dopravnej nehody.
- Starostlivo si prečítajte návod.
- Kolobežka je určená iba pre jednu osobu.
- Pred každým použitím skontrolujte technický stav kolobežky, viď kapitola „Jazda na kolobežke“.
- Vždy pred jazdou skontrolujte brzdy a stav pneumatík. Skontrolujte, aby sa v kolesovej časti nenachádzali žiadne predmety prekážajúce v jazde!
- Pri brzdení sa kotúčové brzdy zahrievajú, nedotýkajte sa preto kotúča ani čelustí, hlave krátko po ich použití.
- Pred vyjdením je tiež potrebné skontrolovať, že je kolobežka riadne zložená, resp. že je istiaci mechanizmus zafixovaný.
- Pri jazde na kolobežke noste všetky vhodné bezpečnostné a ochranné pomôcky (hlavne helmu).
- Nikdy nejazdite bez držania riadidiel.
- Pri jazde na kolobežke noste pevnú, uzatvorenú obuv.
- Dívajte sa, kade jazdíte, a vnímajte podmienky vozovky, ľudí, miesta, majetok a predmety okolo vás.
- Používajte kolobežku s ohľadom na chodcov, autá a cyklistov.
- Za jazdy sa plne venujte riadeniu. Nepoužívajte kolobežku, keď hovoríte, telefonujete, posielate SMS správy alebo inak manipulujete s telefónom alebo iným zariadením, ktoré vás môže rozptyľovať.
- Nejazdite na kolobežke, pokiaľ to nie je na danom mieste povolené.
- Vždy sa riadte miestnymi vyhláškami a reguláciami.
- Nejazdite po cestách 1. a 2. triedy pre motorové vozidlá a diaľniciach.
- Nejazdite v miestach s výskytom veľkého množstva chodcov.

- Neodstraňujte signalizačné prvky kolobežky, ako sú reflexné samolepky či LED osvetlenie.
- Nikdy nejazdite za dažďa, po daždi, vo vode, blate, piesku, prachu, atď. Predovšetkým sa kompletne vyhnite vode.
- Nevešajte na kolobežku tašky, batohy ani iné predmety.
- Zásadne sa nepokúšajte prístroj rozoberať, opravovať alebo akokoľvek upravovať. V prípade demontáže, úprav alebo akéhokoľvek pokusu o opravu dochádza ku prepadnutiu záruky a môže dôjsť ku poškodeniu prístroja či dokonca ku zraneniu alebo škodám na majetku.
- Nepoužívajte zariadenie pod vplyvom alkoholu, drog či iných návykových látok a látok ovplyvňujúcich schopnosť koordinácie a dobu reakcie.
- Nepoužívajte kolobežku, pokiaľ ste unavení alebo ospalí, prípadne ste akokoľvek zdravotne indisponovaní, ako napr. zlomená ruka, noha.
- Použite svoj najlepší úsudok, aby ste sa s kolobežkou vyhli nebezpečným situáciám.
- Nejazdite so svojou kolobežkou na rampe ani do skejt parku, prázdneho bazénu alebo do miest určených pro skateboarding. Neschádzajte zábradlia, na kolobežke neskáčte ani sa nepokúšajte prekonávať prekážky.
- Nezatáčajte prudko, hlavne pri vysokých rýchlostiach.
- Nejazdite do alebo v blízkosti kaluží s vodou, blatom, pieskom, kameňmi, štrkom, alebo v drsnom a čle-nitom teréne. Hrozí tak poškodenie kolobežky. Pokiaľ narazíte na nerovný chodník, zdvihnite kolobežku a prekonajte prekážku.
- Nejazdite za nepriaznivého počasia: sneh, dážď, krupobitie, na zľadovatených cestách alebo v extrémnom teple. Na vlhkej alebo mokrej vozovke môže prísť jednoduchšie ku šmyku, pádu a strate rovnováhy. Rovna-ko môže prísť ku nevratnému poškodeniu zariadenia.
- Nejazdite v blízkosti bazénov alebo iných veľkých vodných zdrojov.
- Ohýbajte kolená pri jazde na hrboľatom alebo nerovnom povrchu, aby absorbovali nárazy a vibrácie a po-mohli vám udržať stabilitu. Pokiaľ si nie ste istí, či môžete bezpečne jazdiť na konkrétnom teréne, zostúpte a kolobežku vedte.
- Nepokúšajte sa jazdiť cez hrbole alebo predmety vyššie než 1,5 cm.
- Akýmkoľvek zásahom do SW prichádza zákazník o záruku.
- S kolobežkou manipulujte veľmi opatrne, pokiaľ ste v interiéri.
- Na kolobežke nevychádzajte prudšie kopce než 15° (pri prudkom stúpaní si vždy pomáhajte odrážaním).
- Kolobežka je určená na použitie pre jednu osobu, NIKDY sa nepokúšajte jazdiť vo dvojici.
- Ženy, ktoré sú tehotné, by nemali ovládať kolobežku.
- Deti do 14 rokov musia ovládať alebo inak manipulovať s kolobežkou iba pod dohľadom spôsobilej dospe-lej osoby. To isté platí pre ľudí so zníženou schopnosťou pohybu.
- Pri vyšších rýchlostiach vždy vezmite v úvahu dlhšiu brzdnú dráhu.
- Nezoskakujte z kolobežky za jazdy.
- Nenaskakujte na kolobežku za jazdy.
- S kolobežkou sa nepokúšajte o kaskadérske kúsky ani triky.
- Nepoužívajte kolobežku mimo miesta k tomu určeného.
- Neprekračujte maximálnu nosnosť kolobežky.
- Vyhnite sa jazde v blízkosti nebezpečných látok a horľavých látok.
- Zákonná záruka aj zodpovednosť z väd sa na zariadenie nevzťahuje, ak bolo zakúpené pre firemné, komerč-né, komunálne alebo iné než súkromné účely.
- Zariadenie je určené na domáce používanie, ak nie je v užívateľskom manuáli uvedené inak.
- Predmetom reklamácie nemôže byť odôvodnenie, že zariadenie nevyhovuje vašim požiadavkám, či sa jed-ná o nevhodné zariadenie pre vaše použitie. V takom prípade nie je možné reklamáciu uznať.
- Zariadenie nabíjajte vždy pod neustálym dohľadom.

12. ĎALŠIE INFORMÁCIE

1) Pre domácnosti: Uvedený symbol  na výrobku alebo v sprievodnej dokumentácii znamená, že použité elektrické alebo elektronické výrobky nesmú byť likvidované spoločne s komunálnym odpadom. Za účelom správnej likvidácie výrobku ho odovzdajte na určených zberných miestach, kde bude prijaté zdarma. Správ-nou likvidáciou tohto produktu pomôžete zachovať cenné prírodné zdroje a napomáhate prevencii poten-ciálnych negatívnych dopadov na životné prostredie a ľudské zdravie, čo by mohli byť dôsledky nesprávnej likvidácie odpadov. Ďalšie podrobnosti si vyžiadajte od miestneho úradu alebo najbližšieho zberného miesta.

Pri nesprávnej likvidácii tohto druhu odpadu môžu byť v súlade s národnými predpismi udelené pokuty. Informácie pre užívateľov ku likvidácii elektrických a elektronických zariadení (firemné a podnikové použitie): Pre správnu likvidáciu elektrických a elektronických zariadení si vyžadajte podrobné informácie u Vášho predajcu alebo dodávateľa. Informácie pre užívateľov ku likvidácii elektrických a elektronických zariadení v ostatných krajinách mimo Európskej únie: Vyššie uvedený symbol (preškrtnutý kôš) je platný iba v krajinách Európskej únie. Pre správnu likvidáciu elektrických a elektronických zariadení si vyžadajte podrobné informácie u Vašich úradov alebo predajcov zariadení. Všetko vyjadruje symbol preškrtnutého kontajneru na výrobku, obale alebo tlačenej materiáloch.

2) Záručné opravy zariadenia uplatňujte u svojho predajcu. V prípade technických problémov a dotazov kontaktujte svojho predajcu, ktorý vás bude informovať o ďalšom postupe. Dodržujte pravidlá pre práci s elektrickými zariadeniami. Užívateľ nie je oprávnený rozoberať zariadenie ani vymieňať žiadnu jeho súčasť. Pri otvorení alebo odstránení krytov hrozí riziko úrazu elektrickým prúdom. Pri nesprávnom zostavení zariadenia a jeho opätovnom zapojení sa tiež vystavujete riziku úrazu elektrickým prúdom.

Záručná doba je na produkty 24 mesiacov, pokiaľ nie je stanovené inak. Záruka sa nevzťahuje na poškodenie spôsobené neštandardným používaním, mechanickým poškodením, vystavením agresívnym podmienkam, zachádzaním v rozpore s manuálom a bežným opotrebovaním. Viac informácií ohľadom záruky nájdete na www.elem6.com/warranty

Záručná doba na batériu je 24 mesiacov, na jej životnosť 6 mesiacov či 600 cyklov (podľa toho, čo nastane skôr). Majte na pamäti, že maximálna kapacita batérie postupom času alebo používania klesá. Životný cyklus batérie je tiež závislý na spôsobe používania, nabíjania a skladovania. Bežná záručná doba sa nevzťahuje na zníženie maximálnej kapacity batérie alebo jej životného cyklu, keďže sa nejedná o vadu materiálu.

V prípade hardwarového či softwarového zásahu do konfigurácie zariadenia ako napr. zásah do riadiacej jednotky, motoru, batérie či iných ovládacích prvkov hrozí riziko straty záruky. V takom prípade nie je výrobca povinný prijímať zariadenie na záručnú reklamáciu.

Záručná doba sa nevzťahuje na súčasti zariadenia označované ako spotrebný materiál, ako sú napr. ložiská, pneumatiky a duše, brzdové kotúče a doštičky, žiarovky, lanká a bowdeny, a pod.

Pokiaľ bolo zariadenie predané za zníženú cenu, záruka sa nevzťahuje na vady či zásahy, pre ktoré bola nižšia cena nastavená.

Výrobca, dovozca ani distribútor nenesú žiadnu zodpovednosť za akékoľvek škody spôsobené neautorizovaným zásahom, montážou, používaním v rozpore s užívateľským manuálom, bežným opotrebovaním či preťažením.

Pozáručný servis je možné objednať v autorizovanom servise výrobcu.

Pre uznanie záručnej reklamácie sa predpokladá, že bolo zariadenie používané v súlade s týmto užívateľským manuálom vr. obsluhy, údržby, čistenia a skladovania. Na reklamáciu je možné prijať iba zariadenia, ktoré sú čisté, kompletne a boli pre prepravu riadne zabalené.

PREHLÁSENIE O ZHODE

Spoločnosť elem6 s.r.o. týmto prehlasuje, že všetky zariadenia s referenčným označením LAMAX eLander SA50 dodané výrobcom elem6 s.r.o. na trh EU sú v zhode so základnými požiadavkami a ďalšími príslušnými ustanoveniami smernice **2014/30/EU, 2011/65/EU Annex II 2015/863 a 2006/42/EC**. Produkty sú určené na predaj bez obmedzenia v Nemecku, Českej republike, Slovensku, Poľsku, Maďarsku a v ďalších členských krajinách EU. Záručná lehota je na produkty 24 mesiacov, pokiaľ nie je stanovené inak. Záručná doba na batériu je 24 mesiacov, na jej kapacitu 6 mesiacov. Prehlásenie o zhode je možné stiahnuť z webu www.lamax-electronics.com/support/doc.

VÝROBCA:

elem6 s.r.o.,
Braškovská 308/15, 16100 Praha 6, Česká Republika
www.lamax-electronics.com



RoHS

Tlačové chyby a zmeny v manuáli sú vyhradené.

PL – INSTRUKCJA OBSŁUGI

W oparciu o regularne zmiany i poprawki do dyrektyw, norm czeskich i europejskich, w produktach mogą być wprowadzane zmiany techniczne i konstrukcyjne. Zdjęcia i rysunki w niniejszej instrukcji mogą mieć charakter wyłącznie ilustracyjny lub mogą być użyte obrazki innego produktu. W związku z tym klient nie może zgłaszać żadnych roszczeń i reklamacji w stosunku do niniejszej instrukcji (głównie ewentualnych odchylen od danych w niej zawartych), jeżeli produkt spełnia wszystkie udzielone certyfikaty i deklaracje oraz działa zgodnie z opisem w instrukcji, a korzystanie z produktu spełnia zamierzone zastosowanie w momencie zakupu.

Niniejsza instrukcja została napisana w celu zapoznania użytkownika z zasadami obsługi tego produktu, jego montażu i złożenia, a także z zasadami bezpiecznego użytkowania, konserwacji, transportu i przechowywania. Niniejsza instrukcja jest integralną częścią produktu, dlatego należy ją zachować do ewentualnego wykorzystania w przyszłości.

Prosimy o uważne przeczytanie niniejszej instrukcji obsługi przed pierwszym uruchomieniem!

ROZDZIAŁY

1. ZAWARTOŚĆ ZESTAWU	1
2. SYMBOLE BEZPIECZEŃSTWA.....	1
3. SPECYFIKACJA.....	3
4. OPIS PRODUKTU	4
5. ELEMENTY OBSŁUGI WYŚWIETLACZA.....	4
6. SKŁADANIE I ZŁOŻENIE HULAJNOGI	5
7. ŁADOWANIE AKUMULATORA.....	5
8. JAZDA NA HULAJNODZE.....	6
9. AKUMULATOR – ZASADY BEZPIECZEŃSTWA.....	7
10. KONTROLA, KONSERWACJA, PRZECHOWYWANIE.....	7
11. ZASADY BEZPIECZEŃSTWA I OSTRZEŻENIA.....	8
12. INNE INFORMACJE	9

1. ZAWARTOŚĆ ZESTAWU

- Hulajnoga LAMAX eLander SA50
- Ładowarka
- Zestaw kluczy i śrubek
- Instrukcja

2. SYMBOLE BEZPIECZEŃSTWA

Produkt należy eksploatować z najwyższą ostrożnością. Symbole bezpieczeństwa umieszczone na naklejkach, z którymi dostarczany jest produkt, zwracają uwagę na rodzaj zagrożenia i przypominają o zasadach środków bezpieczeństwa. Właściwa interpretacja tych symboli pozwoli na bezpieczniejsze i łatwiejsze używanie. Przestudiuj poniższą tabelę, aby poznać ich znaczenie.

Naklejki i etykiety bezpieczeństwa są integralną częścią produktu. Dlatego pod żadnym pozorem ich nie usuwaj, dbaj o to, aby były widoczne i czyste. Wymień je na nowe, jeśli zauważysz ich brak, są uszkodzone lub nieczytelne.



Ogólny znak ostrzegawczy.



Przeczytaj instrukcje użytkowania.



Podczas jazdy na hulajnodze zawsze używaj wyposażenia ochronnego: Kask, ochraniacze na łokcie i kolana, rękawiczki. Zawsze noś odpowiednią odzież, buty i rękawice.



Minimalny wzrost użytkownika



Nie używaj tego urządzenia w deszczu lub wodzie ani nie zostawiaj go na zewnątrz, gdy pada deszcz.



Podczas jazdy unikaj niebezpiecznych manewrów lub prowadzenia jedną ręką.



Nie wchodzić!



Używaj hulajnogi tylko tam, gdzie jest to dozwolone. Lokalne przepisy mogą ograniczać zarówno użytkowanie, jak i miejsce użytkowania.



Hulajnoga jest przeznaczona do jazdy po zboczach o maksymalnym nachyleniu 15%.



Nie przewozić innych osób. Hulajnoga jest jednoosobowa.



Prowadzenie pojazdu po spożyciu alkoholu lub pod wpływem narkotyków lub substancji odurzających jest surowo zabronione.



Uwaga gorąca powierzchnia! Ryzyko poparzenia!



Bateria



Prąd stały



Gniazdo (INPUT)



Moc silnika



Masa



Maksymalne obciążenie



Urządzenia elektryczne nie należą do odpadów domowych.



Klasa ochrony II.



Produkt spełnia odpowiednie normy UE.



Producent



Rok produkcji

3. SPECYFIKACJA

Nazwa	LAMAX eLander SA50
Silnik elektryczny	500 W
Maksymalny zasięg na jedno naładowanie (dane laboratoryjne)	70 km*
Rozmiar koła przedniego / tylnego	12"
Tryb jazdy	1) 6 km/h (tryb pieszy) 2) 15 km/h 3) 25 km/h**
Masa	25 kg
Maksymalne obciążenie	120 kg
Warunki pracy	5-40°C

*Dane dotyczące maksymalnego zasięgu to orientacyjna wartość, którą można osiągnąć w absolutnie idealnych warunkach (płaski teren, stała prędkość – brak pełnej mocy, brak wiatru, prawidłowe ciśnienie w oponach, waga kierowcy i innego ładunku, pokonywane wzniesienia podczas jazdy, warunki pogodowe, stan nawierzchni, styl jazdy, częstotliwość rozjazdów (np. na skrzyżowaniach), stan opon. (zwłaszcza ich napompowanie), stan zużycia akumulatorów i wiele innych czynników. W ekstremalnych warunkach zasięg może zmniejszyć się do mniej niż 50% podanej wartości.

**Maksymalna prędkość konstrukcyjna wynosi 25 km/h. Podczas testów hulajnoga osiągnęła prędkość do 35 km/h (na torze zamkniętym, ze zmodyfikowanymi ustawieniami jednostki sterującej).

Specyfikacja akumulatora

Rodzaj akumulatora	Akumulator litowy
Napięcie znamionowe	48V
Pojemność:	15Ah
Przybliżony czas ładowania	6–8 godzin
Temperatura pracy	5°C – 50°C
Temperatura ładowania	0°C – 40 °C
Temperatura przechowywania	5°C – 25 °C
Wilgotność przechowywania	5%–85% bez kondensacji

Specyfikacja zasilacza

Napięcie wejściowe	AC 100–240 V
Częstotliwość	50/60 Hz
Napięcie wyjściowe	DC 54,6 V
Prąd wyjściowy	2 A
Moc wyjściowa	109,2 W
Średnia skuteczność w trybie aktywnym	88,32 %
Skuteczność przy niskim obciążeniu (10%)	86,2 %
Zużycie energii bez obciążenia	1,3 W
Warunki pracy	0–40 °C

Producent zastrzega sobie prawo do błędów drukarskich i różnic w ilustracji. Również na wszelkie zmiany techniczne niemające wpływu na podstawowe parametry i działanie urządzenia bez uprzedniego powiadomienia.

4. OPIS PRODUKTU

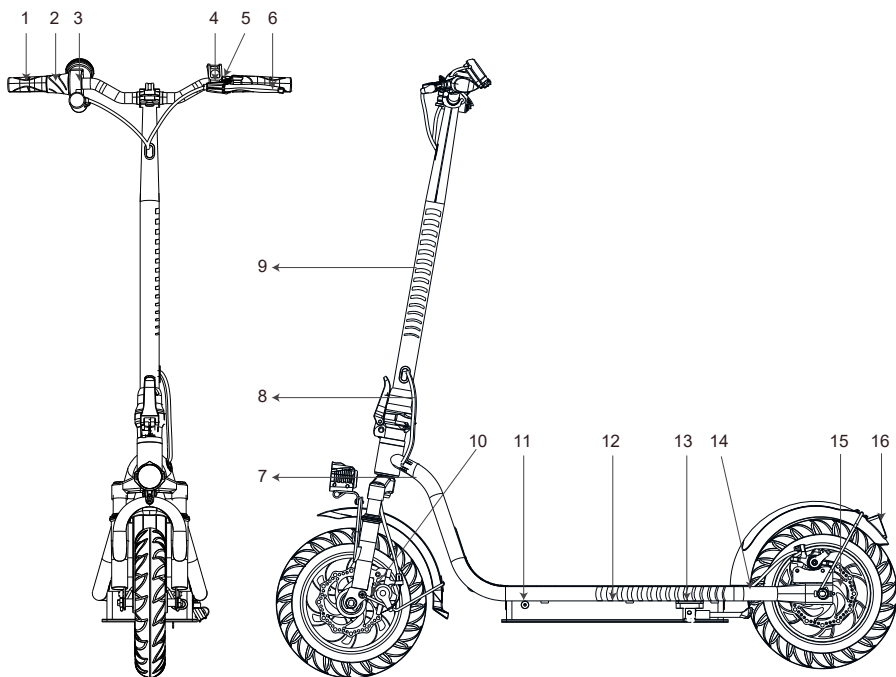

- 1) Uchwyt kierownicy
- 2) Manetka przyspieszenia (gazu)
- 3) Wyświetlacz wielofunkcyjny
- 4) Zaczepek
- 5) Dzwonek
- 6) Dźwignia hamulcowa
- 7) Światło LED
- 8) Mechanizm składania z blokadą

- 9) Drążek kierownicy
- 10) Hamulec tarczowy
- 11) Gniazdo zasilania
- 12) Podest
- 13) Stopka
- 14) Zaczepek do mocowania kierownicy
- 15) Silnik + hamulec tarczowy
- 16) Tylne światło hamulcowe

5. ELEMENTY OBSŁUGI WYŚWIETLACZA

Włączenie/wyłączenie systemu

– Naciśnij przycisk POWER, aby wyłączyć lub włączyć hulajnogę.

Włączenie/wyłączenie świateł

– Naciśnij dwukrotnie przycisk Mode, aby włączyć światła hulajnogę.

Tryb prędkości

– Naciskając przycisk Mode, aby przełączyć między trybami jazdy 1, 2, 3.

1. Poziom naładowania akumulatora
2. Aktualny tryb jazdy
3. Chwilowa prędkość
4. Całkowity przebyty dystans
5. Przycisk Mode
6. Główny przycisk POWER

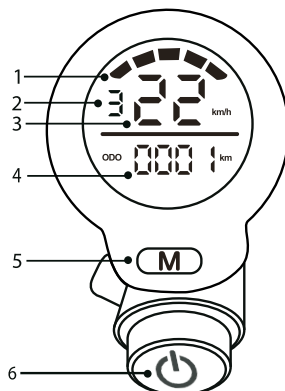

6. SKŁADANIE I ZŁOŻENIE HULAJNOGI

Składanie

1. Ostrożnie wyjmij hulajnogę z pudełka, połóż na podłodze i wysuń stopkę. Ustaw drążek kierownicy w pozycji pionowej, tak aby zatrzaski drążka zażębiły się i sprawdź, czy mechanizm jest odpowiednio zabezpieczony.
2. Zamocuj kierownicę, przechylając mechanizm składania w kierunku drążka kierownicy.
3. Po złożeniu hulajnoги przetestuj działanie hamulców i wytrzymałość połączenia przegubów na drążku kierownicy. Naciśnij główny przycisk Power i sprawdź, czy wszystko działa poprawnie.
4. Następnie wyłącz hulajnogę i naładuj ją.

Rozłożenie i złożenie

1. Unieś blokadę mechanizmu składania do góry i zwolnij ją, odciągając od drążka kierownicy.
2. Przechyl drążek kierownicy w kierunku tylnego błotnika.
3. Następnie wciśnij zaczep na kierownicy do blokady na tylnym błotniku.

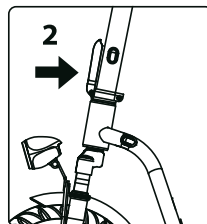
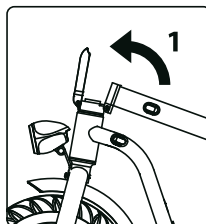
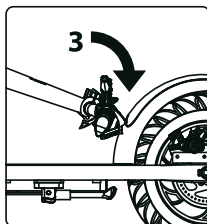
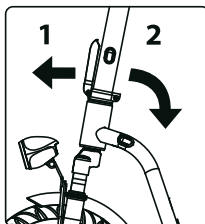

7. ŁADOWANIE AKUMULATORA

Akumulator jest najważniejszą częścią hulajnoги. Hulajnoги elektryczne są wyposażone w ogniwa litowo-jonowe. W przeciwieństwie do ołowiowych, akumulatory te zapewniają lepszą funkcjonalność i dłuższą żywotność. Są lekkie i mają wysoką wydajność. Akumulatory te jednak również mają swój cykl życia. Aby zmaksymalizować ich żywotność, ważne jest, aby regularnie dbać o swoje akumulatory.

- Do ładowania akumulatora należy używać wyłącznie oryginalnej ładowarki producenta, dołączonej do hulajnoги.
- Jeśli wskaźnik akumulatora pokazuje niską pojemność akumulatora, podłącz hulajnogę do ładowarki.
- Przed ładowaniem zawsze upewnij się, że port ładowania jest czysty i suchy. Jeśli ładowarka nie jest aktualnie podłączona do hulajnoги, gniazdo zasilania musi być zawsze zakryte gumową zatyczką, aby zapobiec przedostawaniu się kurzu lub innych zanieczyszczeń do gniazda.
- Podłącz przewód zasilania do ładowarki, a następnie podłącz ładowarkę do gniazdka, upewniając się, że lampka na ładowarce świeci **ZIELONO**.

- Wsuń końcówkę ładowarki do gniazda zasilania znajdującego się na hulajnodze. Kontrolka ładowarki powinna zaświecić się na **CZERWONO** – ładowanie. Gdy kontrolka zmieni kolor na **ZIELONY**, hulajnoga jest w pełni naładowana. Czas pełnego ładowania wynosi ok. 6–8 godzin.
- Po naładowaniu hulajnogi odłącz ładowarkę od gniazdka elektrycznego i przewód zasilający od hulajnogi.
- Nie pozostawiaj hulajnogi podłączonej do ładowarki dłużej niż jest to konieczne do pełnego naładowania.

!WAŻNA WSKAZÓWKA!

- **Używaj wyłącznie ładowarki dołączonej do akumulatora.**
- **Nigdy nie zakrywaj ładowarki.**
- **Jeśli ładowarka lub jakakolwiek jej część jest uszkodzona, należy ją wymienić na nową. W żadnym wypadku nie używaj takiej ładowarki. Istnieje ryzyko porażenia prądem. W celu wymiany skontaktuj się ze sprzedawcą, producentem urządzenia lub autoryzowanym serwisem.**
- **NIGDY nie używaj hulajnogi, gdy jest podłączona do ładowarki.**
- Ładuj akumulator w suchym miejscu w temperaturze pokojowej od 5°C do 40°C.
- Nieznaczne nagrzewanie się akumulatora i/lub ładowarki podczas ładowania jest możliwe i nie oznacza uszterki.
- Nie ładuj dłużej, niż jest to potrzebne.
- **Hulajnoga musi być zawsze ładowana pod stałym nadzorem!**

Procedura ładowania

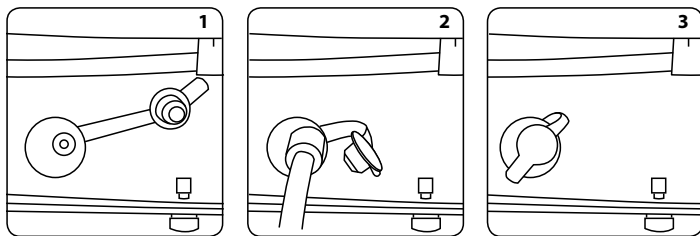

1. Wyłącz hulajnogę przed ładowaniem.
2. Zdejmij gumową osłonę ochronną gniazda ładowania na prawej bocznej części (1).
3. Podłącz ładowarkę (2).
4. Wtyczkę sieciową ładowarki włącz do gniazdka.
5. Jeśli lampka ładowarki świeci na czerwono, akumulator jest ładowany.
6. Po zakończeniu ładowania wskaźnik na ładowarce zaświeci się na zielono.
7. Po naładowaniu załóż z powrotem gumową osłonę gniazda ładowania (3).

8. JAZDA NA HULAJNODZIE

Za stan hulajnogi odpowiada właściciel, który przed każdą jazdą powinien ją sprawdzić w prosty, ale dokładny sposób, aby upewnić się, że wszystko działa i zawnocześnie zapobiec poważnym konsekwencjom, jakie mogłyby wyniknąć w razie wypadku.

Ostrzeżenie:

- Podczas jazdy na hulajnodze istnieje ryzyko upadku i możliwego zranienia, dlatego zawsze zakładaj kask i stosuj ochraniacze na kolana i łokcie.
- Przed jazdą zawsze sprawdź całą hulajnogę, działanie hamulców, świateł i prawidłowe zablokowanie mechanizmu składania w drążku kierownicy.
- Nie jeźdź w deszczu lub gdy jest mokro!

Zalecane wymagania dla użytkownika:

- Wzrost osoby używającej hulajnogi: 140–220 cm
- Waga osoby używającej hulajnogi: 30–120 kg
- Wiek osoby używającej hulajnogi: 14–60 lat
- Dzieci mogą obsługiwać hulajnogę lub w inny sposób manipulować nią tylko pod nadzorem kompetentnej osoby dorosłej. To samo dotyczy osób o ograniczonej sprawności ruchowej.

Procedura:

- a) Naładuj akumulator hulajnogi przed jazdą.
- b) Włącz hulajnogę i chwyć kierownicę.
- c) Postaw jedną nogę na podeście hulajnogi, a drugą nogą się odepchnij. Po osiągnięciu prędkości ok. 3–5 km/h dodaj gazu przekręcając manetkę przyspieszenia po prawej stronie kierownicy, a dla większej stabilności postaw na podeście hulajnogi również drugą stopę.
- d) Prędkość hulajnogi regulujesz przekręcając manetkę gazu.
- e) Przez cały czas jazdy trzymaj obie ręce na kierownicy i obie nogi na podeście hulajnogi.
- f) Aby się zatrzymać, zwolnij manetkę gazu i delikatnie naciśnij hamulce za pomocą dźwigni hamulca na kierownicy. Nigdy nie hamuj stopą ani nie używaj tylnego błotnika jako hamulca, nie stawaj też na nim podczas jazdy.
- g) Po zakończeniu jazdy wyłącz hulajnogę i naładuj hulajnogę stosownie do potrzeb i stanu baterii.
- h) Stale sprawdzaj ciśnienie w oponach – zalecane ciśnienie wynosi około 2,5 bara.

9. AKUMULATOR – ZASADY BEZPIECZEŃSTWA

- Przed pierwszym użyciem całkowicie naładuj akumulator.
- Ładuj regularnie, nawet po każdej jeździe.
- Nigdy nie pozwól, aby akumulator całkowicie się rozładował!
- Temperatura pracy może wpływać na ogólną wytrzymałość akumulatora.
- W żadnym wypadku nie podłączaj do ładowarki baterii uszkodzonej mechanicznie lub spuchniętej. W ogóle nie używaj baterii w tym stanie, istnieje ryzyko eksplozji.
- Nie używaj uszkodzonego zasilacza sieciowego ani ładowarki.
- Ładuj w temperaturze pokojowej, nigdy nie ładuj w temperaturze poniżej 0°C ani powyżej 40°C.
- Należy uważać, aby nie upuścić, nie przebić ani w inny sposób nie uszkodzić baterii. Nie naprawiaj uszkodzonej baterii.
- Nie wystawiaj ładowarki ani akumulatora na działanie wilgoci, wody, deszczu, śniegu lub różnych rozbryzgów.
- Nie pozostawiaj akumulatora w pojeździe, nie wystawiaj go na działanie promieni słonecznych ani nie umieszczaj w pobliżu źródeł ciepła. Silne światło lub wysokie temperatury mogą uszkodzić baterię.
- Nigdy nie pozostawiaj akumulatorów bez nadzoru podczas ładowania, zwarcie lub przypadkowe przeładowanie może spowodować wyciek agresywnych chemikaliów, wybuch lub pożar, a więc zniszczenie mienia lub obrażenia.
- Jeśli bateria przegrzewa się podczas ładowania, czyli nagrzewa się też urządzenie, ładowarkę należy natychmiast odłączyć. Następnie należy skontaktować się z autoryzowanym serwisem producenta.
- Podczas ładowania nie umieszczaj ładowarki ani akumulatora na łatwopalnych przedmiotach ani w ich pobliżu. Może nastąpić pożar. Uważaj na zasłony, dywany, obrusy itp.
- Baterie przechowywać poza zasięgiem dzieci i zwierząt.
- Nigdy nie demontuj ładowarki ani baterii. Może to spowodować porażenie prądem, powodując obrażenia lub śmierć.
- Nigdy nie demontuj urządzenia, jeśli bateria jest zintegrowana, chyba że instrukcja mówi inaczej. Każda taka próba jest ryzykowna i może spowodować obrażenia, uszkodzenie produktu, a w konsekwencji utratę gwarancji.
- Nie wyrzucaj zużytych lub uszkodzonych baterii do kosza na śmieci, ognia lub urządzenia grzewczego, ale przekaż do punktu zbiórki odpadów niebezpiecznych.
- Nie przestrzeganie tych zasad, powoduje pełną odpowiedzialność za powstałe szkody.
- Zawsze ładuj urządzenie pod stałym nadzorem.
- Jeśli masz podejrzenie na możliwość zapłonu, urządzenie dymi lub zapali się, natychmiast powiadom straż pożarną i jeśli to możliwe umieść urządzenie na otwartej przestrzeni i pozostaw w bezpiecznej odległości od urządzenia. Ogniwa baterii mogą eksplodować w wyniku pożaru i znaleźć się poza urządzeniem.
- Podczas gaszenia sprzętu nie używać gaśnicy na bazie wody. Odpowiednie gaśnice to śniegowe, gazowe lub ewentualnie proszkowe.

10. KONTROLA, KONSERWACJA, PRZECHOWYWANIE

Hulajnoga wymaga regularnych przeglądów i konserwacji, podobnie jak na przykład rower lub motocykl. Pr-

zed wykonaniem poniższych czynności zawsze upewnij się, że hulajnoga jest wyłączona, a przewód ładujący jest odłączony.

Kontrola i czyszczenie hulajnogi:

- Regularnie sprawdzaj konstrukcję i opony pod kątem uszkodzeń lub nadmiernego zużycia. W przypadku nadmiernego zużycia oponę należy wymienić. Do czyszczenia opon nie można używać substancji agresywnych, takich jak aceton lub substancji, które mogłyby uszkodzić oponę.
- Na bieżąco sprawdzaj ciśnienie w oponach – zalecane ciśnienie wynosi około 2,5 bara.
- Do czyszczenia hulajnogi nie używaj wody ani innych płynów i środków czyszczących na bazie kwasów. Zwiłż czystą szmatką czystą wodą z mydłem i nanieś na konstrukcję hulajnogi, a następnie dokładnie wypłucz szmatkę i wytrzyj hulajnogę. Czyść tak, aby woda nie dostała się do pokrywy akumulatora, gniazda zasilania, wyświetlacza ani opon.

Konserwacja i serwis:

- Hulajnoga wymaga regularnej konserwacji i regularnego serwisu podobnie jak rower.
- Zalecany przegląd serwisowy to przynajmniej raz w roku.

Przechowywanie hulajnogi:

- Przed przechowywaniem całkowicie naładuj akumulator. Jeśli przechowujesz hulajnogę przez dłuższy czas, naładuj akumulator co najmniej raz na 30 dni do połowy pojemności. Niezastosowanie się do tego zalecenia może spowodować awarię urządzenia, która nie jest uważana za możliwą przyczynę naprawy gwarancyjnej.
- Jeśli temperatura w pomieszczeniu przechowywania jest niższa niż 0°, nie ładuj od razu hulajnogi. Przed ładowaniem należy hulajnogę umieścić w cieplejszym środowisku (5–40°C) na okres minimum 2 godzin. Aby zapobiec dostawianiu się kurzu do hulajnogi, zapakuj ją do oryginalnego pudła i zaklej taśmą klejącą. Przechowuj hulajnogę w pomieszczeniu, w suchym miejscu i we właściwej temperaturze przechowywania.

11. ZASADY BEZPIECZEŃSTWA I OSTRZEŻENIA

- Opakowanie zawiera małe elementy, które mogą być niebezpieczne dla dzieci. Produkt zawsze przechowywać poza zasięgiem dzieci. Woreczki lub wiele zawartych w nich elementów mogą spowodować uduszenie w przypadku połknięcia lub nałożenia na głowę!
- Niezastosowanie się do podstawowych instrukcji i któregokolwiek z poniższych środków ostrożności może spowodować uszkodzenie hulajnogi, utratę gwarancji producenta, inne szkody majątkowe, poważne obrażenia ciała, a nawet śmierć. Zawsze używaj oryginalnych akcesoriów, w tym akumulatora. Używanie niekompatybilnych akcesoriów może unieważnić gwarancję i spowodować uszkodzenie sprzętu.
- Szanuj otoczenie i przestrzegaj obowiązujących praw i przepisów państwa, w którym się znajdujesz. Podczas jazdy na hulajnodze użytkownik musi przestrzegać obowiązujących lokalnych przepisów ruchu drogowego. W przypadku nieuprawnionego użytkowania na drogach publicznych, w tym ścieżkach rowerowych, użytkownik jest narażony na ryzyko otrzymania kary lub nawet postępowania karnego w razie spowodowania wypadku drogowego.
- Starannie zapoznaj się z instrukcją.
- Hulajnoga przeznaczona jest tylko dla jednej osoby.
- Przed każdym użyciem sprawdź stan techniczny hulajnogi, patrz rozdział „Jazda na hulajnodze”.
- Zawsze przed jazdą sprawdź hamulce i stan opon. Sprawdź, czy w części kołowej nie znajdują się żadne przedmioty utrudniające jazdę!
- Hamulce tarczowe nagrzewają się podczas hamowania, więc nie dotykaj tarczy ani szcęk hamulcowych, zwłaszcza krótko po ich użyciu.
- Przed jazdą należy również sprawdzić, czy hulajnoga jest prawidłowo złożona, lub czy mechanizm blokujący jest zablokowany.
- Podczas jazdy na hulajnodze stosuj odpowiednie środki bezpieczeństwa i ochronne (zwłaszcza kask).
- Nigdy nie jeźdź bez trzymania uchwytu kierownicy.
- Podczas jazdy na hulajnodze noś stabilne, zamknięte buty.
- Zachowuj ostrożność podczas jazdy, kontroluj warunki na drodze, ludzi, miejsca, mienie i przedmioty wokół siebie.
- Korzystaj z hulajnogi z myślą o pieszych, samochodach i rowerzystach.
- Podczas jazdy skup się na kierowaniu. Nie rozmawiaj podczas jazdy na hulajnodze, nie telefonuj, nie wysyłaj wiadomości SMS lub w inny sposób nie manipuluj telefonem lub innym urządzeniem, które może Cię rozpraszać.

- Nie należy jeździć na hulajnodze w miejscach niedozwolonych.
- Zawsze przestrzegaj lokalnych przepisów i rozporządzeń.
- Nie wolno jeździć na drogach 1 i 2 klasy przeznaczonych dla pojazdów silnikowych oraz autostradach.
- Nie należy jeździć w miejscach z dużą liczbą pieszych.
- Nie usuwaj elementów sygnalizacyjnych hulajnogi, naklejek odblaskowych lub światła LED.
- Nigdy nie jeździj w deszczu, po deszczu, w wodzie, błocie, piasku, kurzu itp. Przede wszystkim całkowicie unikaj wody.
- Nie wieszaj torebek, plecaków ani innych przedmiotów na hulajnodze.
- Przede wszystkim nie próbuj w żaden sposób demontować, naprawiać ani modyfikować urządzenia. Demontaż, modyfikacja lub jakakolwiek próba naprawy powoduje utratę gwarancji i może spowodować uszkodzenie urządzenia, a nawet obrażenie ciała lub zniszczenie miasta.
- Nie używaj urządzenia pod wpływem alkoholu, narkotyków lub innych substancji uzależniających oraz substancji wpływających na zdolność koordynacji i czas reakcji.
- Nie używaj hulajnogi, jeśli jesteś zmęczony lub śpiący lub jeśli masz jakiegokolwiek dolegliwości zdrowotne, takie jak złamana ręka lub noga.
- Kieruj się swoją najlepszą rozważą, aby uniknąć niebezpiecznych sytuacji na hulajnodze.
- Nie używaj hulajnogi na rampach lub w skateparku, pustym basenie lub w miejscach przeznaczonych do skateboardingu. Nie zjeżdżaj po poręczy, nie wskakuj na hulajnogę i nie próbuj pokonywać przeszkód.
- Nie skracaj gwałtownie, szczególnie przy dużych prędkościach.
- Nie jeździj przez kałuże lub w ich pobliżu, błoto, piasek, kamienie, żwir lub w trudnym terenie. Może to grozić uszkodzeniem hulajnogi. Jeśli natrafisz na nierówny chodnik, unieś hulajnogę i pokonaj przeszkodę.
- Nie należy jeździć w niesprzyjających warunkach pogodowych: śnieg, deszcz, grad, na oblodzonych drogach lub w ekstremalnym upale. Na wilgotnych lub mokrych drogach może dojść do poślizgnięcia się, upadku i utraty równowagi. Może to również spowodować nieodwracalne uszkodzenie urządzenia.
- Nie należy jeździć w pobliżu basenów lub innych dużych zasobów wodnych.
- Ugnij kolana podczas jazdy po wyboistych lub nierównych powierzchniach, aby pochłonąć wstrząsy i wibracje oraz utrzymać stabilność. Jeśli nie masz pewności, czy możesz bezpiecznie jeździć po określonym terenie, zjeżdż i poprowadź hulajnogę.
- Nie próbuj jeździć po nierównościach lub obiektach większych niż 1,5 cm.
- Jakakolwiek interwencja w oprogramowanie spowoduje utratę gwarancji klienta.
- Ostrożnie obchodź się ze hulajnogą w pomieszczeniu wewnętrznym.
- Nie używaj hulajnogi na stromych podjazdach, większych niż 15° (na stromych podjazdach zawsze pomagaj sobie poprzez popychanie).
- Hulajnoga jest przeznaczona do użytku przez jedną osobę, NIGDY nie próbuj jeździć we dwie osoby.
- Kobiety w ciąży nie powinny korzystać z hulajnogi.
- Dzieci do lat 14 powinny obsługiwać hulajnogę pod nadzorem kompetentnej osoby dorosłej. To samo dotyczy osób o ograniczonej sprawności ruchowej.
- Przy wyższych prędkościach zawsze uwzględnij dłuższą drogę hamowania.
- Nie zeskakuj z hulajnogi podczas jazdy.
- Nie naskakuj na hulajnogę podczas jazdy.
- Nie próbuj wyczynów lub sztuczek kaskaderskich z hulajnogą.
- Nie używaj hulajnogi poza wyznaczonymi obszarami jazdy.
- Nie przekraczaj maksymalnego obciążenia hulajnogi.
- Unikaj jazdy w pobliżu substancji niebezpiecznych i łatwopalnych.
- Ustawowa gwarancja i odpowiedzialność za wady nie mają zastosowania do urządzenia, jeśli zostało zakupione do celów firmowych, komercyjnych, komunalnych lub innych niż cele prywatne.
- Urządzenie przeznaczone jest do użytku domowego, chyba że w instrukcji obsługi podano inaczej.
- Przedmiotem reklamacji nie może być usprawiedliwienie, że urządzenie nie spełnia Twoich wymagań lub nie nadaje się do Twojego użytku. W takim przypadku reklamacja nie może zostać uznana.
- Zawsze ładuj urządzenie pod stałym nadzorem.

12. INNE INFORMACJE

1) Dla gospodarstw domowych: Przedstawiony symbol  na produkcie lub w dołączonej dokumentacji oznacza, że zużytych produktów elektrycznych i elektronicznych nie wolno likwidować razem z innymi odpadami komunalnymi. W celu prawidłowej utylizacji produktu prosimy o przekazanie go do wyznaczonych punktów

zbiórki, gdzie zostanie on bezpłatnie przyjęty. Zapewniając prawidłową utylizację tego produktu, pomożesz zachować cenne zasoby naturalne i zapobiegasz negatywnym potencjalnym konsekwencjom wpływu na środowisko i zdrowie ludzkie, które mogłyby wystąpić w przypadku niewłaściwej utylizacji tego produktu. Aby uzyskać więcej informacji należy skontaktować się z lokalnymi władzami lub najbliższym punktem zbiórki. Niewłaściwa utylizacja tego rodzaju odpadów może skutkować karami zgodnie z przepisami krajowymi. Informacje dla użytkowników dotyczące utylizacji sprzętu elektrycznego i elektronicznego (do użytku zakładowego i firmowego): W sprawie właściwej utylizacji sprzętu elektrycznego i elektronicznego poproś o szczegółowe informacje sprzedawcę lub dostawcę. Informacje dla użytkowników dot. utylizacji urządzeń elektrycznych i elektronicznych w innych krajach poza Unią Europejską: Powyższy symbol (przekreślony kosz) obowiązuje tylko w krajach Unii Europejskiej. W celu prawidłowej utylizacji sprzętu elektrycznego i elektronicznego należy zasięgnąć szczegółowych informacji w urzędzie lub u sprzedawcy. Całość wyraża przekreślony symbol kosza na produkcie, opakowaniu lub materiałach drukowanych.

2) Naprawy gwarancyjne urządzenia zgłaszać u swojego sprzedawcy. W przypadku problemów technicznych i pytań skontaktuj się ze sprzedawcą, który poinformuje o dalszych krokach. Należy przestrzegać zasad pracy ze sprzętem elektrycznym. Użytkownik nie jest upoważniony do demontażu urządzenia lub wymiany jakichkolwiek jego elementów. W wyniku otwarcia lub zdjęcia pokryw istnieje ryzyko porażenia prądem elektrycznym. Istnieje również ryzyko porażenia prądem, jeśli urządzenie zostanie nieprawidłowo zmontowane i ponownie podłączone. Okres gwarancji na produkty wynosi 24 miesiące, o ile nie ustalono inaczej. Gwarancja nie obejmuje uszkodzeń spowodowanych niestandardowym użytkowaniem, uszkodzeń mechanicznych, narażenia na działanie agresywnych warunków, obchodzenia się niezgodnie z instrukcją oraz normalnego zużycia. Więcej informacji dotyczących gwarancji znajdziesz na www.elem6.com/warranty

Okres gwarancji na akumulator wynosi 24 miesiące, na jego żywotność 6 miesięcy lub 600 cykli (w zależności od tego, co nastąpi wcześniej). Należy pamiętać, że maksymalna pojemność baterii zmniejsza się wraz z upływem czasu lub użytkowaniem. Cykl życia baterii zależy również od sposobu jej użytkowania, ładowania i przechowywania. Normalny okres gwarancji nie obejmuje zmniejszenia maksymalnej pojemności akumulatora ani jego żywotności, ponieważ nie jest to wada materiałowa.

W przypadku ingerencji sprzętowej lub programowej w konfigurację urządzenia, takiej jak ingerencja w jednostkę sterującą, silnik, akumulator lub inne elementy sterujące, istnieje ryzyko utraty gwarancji. W takim przypadku producent nie jest zobowiązany do przyjęcia urządzenia do reklamacji.

Okres gwarancji nie obejmuje części wyposażenia zaliczanych do materiałów eksploatacyjnych, takich jak łożyska, opony i dętki, tarcze i klocki hamulcowe, żarówki, linki i bowdeny itp.

Jeżeli urządzenie zostało sprzedane po obniżonej cenie, gwarancja nie obejmuje wad ani ingerencji, dla których została ustalona niższa cena.

Producent, importer lub dystrybutor nie ponosi odpowiedzialności za powstałe szkody nieautoryzowanej ingerencji, montażu, użytkowania niezgodnego z instrukcją obsługi, normalnego zużycia lub przeciążenia.

Serwis pogwarancyjny można zamówić w autoryzowanym serwisie producenta.

W celu uznania roszczenia gwarancyjnego przyjmuje się, że urządzenie było obsługiwane zgodnie z niniejszą instrukcją obsługi, w tym konserwacji, czyszczenia i przechowywania. Do reklamacji mogą być przyjęte wyłącznie urządzenia czyste, kompletne i odpowiednio zapakowane na czas transportu.

DEKLARACJA ZGODNOŚCI

Firma elem6 s.r.o. niniejszym deklaruje, że wszystkie urządzenia o oznakowaniu referencyjnym LAMAX eLander SA50 wprowadzone przez producenta elem6 s. r. o. na rynek UE są zgodne z podstawowymi wymogami i innymi odpowiednimi przepisami dyrektywy **2014/30/EU**, **2011/65/EU Annex II 2015/863** i **2006/42/EC**. Produkty są przeznaczone do sprzedaży bez ograniczenia w Niemczech, Czechach, na Słowacji, w Polsce, na Węgrzech i innych krajach członkowskich UE. Okres gwarancji na produkty wynosi 24 miesiące, o ile nie ustalono inaczej. Okres gwarancji na akumulator wynosi 24 miesiące, na jego pojemność 6 miesięcy. Deklarację zgodności można pobrać z internetu www.lamax-electronics.com/support/doc.

PRODUCENT:

elem6 s.r.o.,
Braškovská 308/15, 16100 Praha 6, Republika Czeska
www.lamax-electronics.com



RoHS

Błędy w druku i zmiany w instrukcji są zastrzeżone.

HU – FELHASZNÁLÓI KÉZIKÖNYV

Az irányelvek, a cseh és az európai szabványok rendszeres változásai és módosításai alapján a termékeken műszaki és tervezési változtatások tárgya lehet. A jelen útmutatóban található fényképek és rajzok csak illusztrációs célokra szolgálhatnak, vagy más termék képei is felhasználhatók. Ezért amíg a termék megfelel a tanúsítványoknak és nyilatkozatoknak, valamint az útmutatóban leírtaknak megfelelően működik, és amíg a használata megfelel a vásárlás tervezett céljának, a vásárló nem támaszthat semmilyen az útmutatóval kapcsolatos igényt vagy követelést (különösen az abban foglaltaktól való esetleges eltéréseket).

Ez az útmutató azért készült, hogy megismertesse a felhasználót a termék működési elveivel, összeszerelésével és telepítésével, valamint a biztonságos használat, karbantartás, szállítás és tárolás szabályaival. Ez az útmutató a termék szerves részét képezi, ezért kérjük, hogy a későbbi használatához gondosan őrizze meg.

Kérjük, hogy az első üzembe helyezése előtt figyelmesen olvassa el ezt a kezelési útmutatót!

FEJEZETEK

1. A CSOMAGOLÁS TARTALMA.....	1
2. BIZTONSÁGI SZIMBÓLUMOK	1
3. SPECIFIKÁCIÓ	3
4. TERMÉKLEÍRÁS	4
5. KIJELZŐVEZÉRLŐK.....	4
6. A ROLLER ÖSSZESZERELÉSE ÉS ÖSSZEÁLLÍTÁSA.....	5
7. AZ AKKU TÖLTÉSE.....	5
8. ROLLEREZÉS.....	6
9. AKKU – BIZTONSÁGI ALAPELVEK.....	7
10. ELLENŐRZÉS, KARBANTARTÁS, TÁROLÁS.....	7
11. BIZTONSÁGI ALAPELVEK ÉS FIGYELMEZTETÉSEK.....	8
12. TOVÁBBI INFORMÁCIÓK	9

1. A CSOMAGOLÁS TARTALMA

- LAMAX eLander SA50 roller
- Töltő
- Csavar kulcs és csavar készlet
- Használati útmutató

2. BIZTONSÁGI SZIMBÓLUMOK

A termék használata során a legnagyobb körültekintéssel kell eljárni. A terméken található matricákon található biztonsági szimbólumok felhívják a figyelmet a veszély típusára, és emlékeztetnek a megelőző biztonsági elvekre. A szimbólumok helyes értelmezése biztonságosabbá és könnyebben használhatóvá teszi a terméket. Tanulmányozza az alábbi táblázatot, és tanulja meg a tartalma jelentését.

A matricák és a biztonsági címkék a termék szerves részét képezik. Ezért semmilyen körülmények között ne távolítsa el őket, tartsa őket láthatóan és tisztán. Ha hiányoznak, sérültek vagy már nem olvashatók, cserélje ki őket újakra.



Általános figyelmeztető jel.



Olvassa el a használati utasítást.



A rollerezés során mindig viseljen védőfelszerelést: Sisakot, könyökvédőt, térdvédőt, kesztyűt.
Mindig viseljen megfelelő ruházatot, cipőt és kesztyűt.



A felhasználó minimális testmagassága



Ne használja az eszközt esőben vagy vízben, illetve ne hagyja kint, ha esik az eső.



Kerülje a veszélyes manővereket vagy az egykezes vezetést.



Ne álljon fel rá!



Csak ott használja a rollert, ahol az engedélyezett. A helyi törvényi szabályozás korlátozhatja mind a felhasználást, mind a felhasználás helyét.



A rollert maximum 15%-os lejtőkön való közlekedésre tervezték.



Ne szállítson a rollerrel másokat. A roller egyszemélyes.



Szigorúan tilos alkoholfogyasztás, illetve kábítószer vagy kábítószer hatása alatt vezetni.



Vigyázat, forró felület! Égési sérülés veszélye!



Akku



Egyenáram



Kimenet (INPUT)



Bemenő teljesítmény



Tömeg



Maximális terhelés



Az elektromos készülékek nem tartoznak a háztartási hulladékba.



II. védettségű osztály



A termék megfelel a vonatkozó uniós szabványoknak.



Gyártó



Gyártási év

3. SPECIFIKÁCIÓ

Név	LAMAX eLander SA50
Villanymotor	500W
Maximális hatótávolság töltésenként (laboratóriumi adatok)	70 km*
Az első/hátsó kerék mérete	12"
Vezetési módok	1) 6 km/h (gyalogos üzemmód) 2) 15 km/h 3) 25 km/h**
Tömeg	25 kg
Maximális terhelés	120 kg
Működési feltételek	5–40°C

*A maximális hatótávolságot jelző számadat azt a hozzávetőleges hatótávolságot mutatja, amely teljesen ideális körülmények között (sík terep, állandó sebesség – nem max. teljesítmény, szélcsend, megfelelő abroncsnyomás, a vezető súlya < 70 kg, hasznos teher nélkül, 20°C-os környezeti hőmérséklet) érhető el. A gyakorlatban ugyanakkor a hatótávolságot nagyban befolyásolja a vezető és más rakományok súlya, a szintemelkedés mértéke, az időjárási viszonyok, az útviszonyok, a vezetési stílus, az indítások gyakorisága (pl. kereszteződéseknel), a gumiabroncsok állapota (különösen a gumiabroncsok töltöttsége), az akkum kopása és sok más tényező. Szélsőséges körülmények között a hatótáv a megadott érték kevesebb mint 50%-ára csökkenhet.

**Legnagyobb tervezett sebesség 25 km/h. A tesztek során a rollerek 35 km/h sebességet értek el (zárt pályán, módosított vezérlőbeállításokkal).

Az akku műszaki paraméterei

Akku típusa	Lítium akku
Névleges feszültség	48V
Kapacitás	15Ah
Hozzávetőleges töltési idő	6–8 óra
Üzemi hőmérséklet	5°C – 50°C
Töltési hőmérséklet	0°C – 40 °C
Tárolási hőmérséklet	5°C – 25 °C
Tárolási páratartalom	5%–85%, nem kondenzálódó

Töltő adapter specifikációk

Bemeneti feszültség	AC 100–240 V
Frekvencia	50/60 Hz
Kimeneti feszültség	DC 54,6 V
Kimeneti áramerősség	2 A
Kimeneti teljesítmény	109,2 W
Átlagos hatékonyság aktív üzemmódban	88,32 %
Alacsony terhelési hatékonyság (10%)	86,2 %
Terhelés nélküli energiafogyasztás	1,3 W
Működési feltételek	0–40 °C

A gyártó fenntartja a jogot a tipográfiai hibák és az illusztrációkban mutatkozó eltérések előfordulására. Továbbá előzetes értesítés nélkül minden olyan műszaki változtatásra, amely nem érinti a berendezés alapvető paramétereit és működését.

4. TERMÉKLEÍRÁS

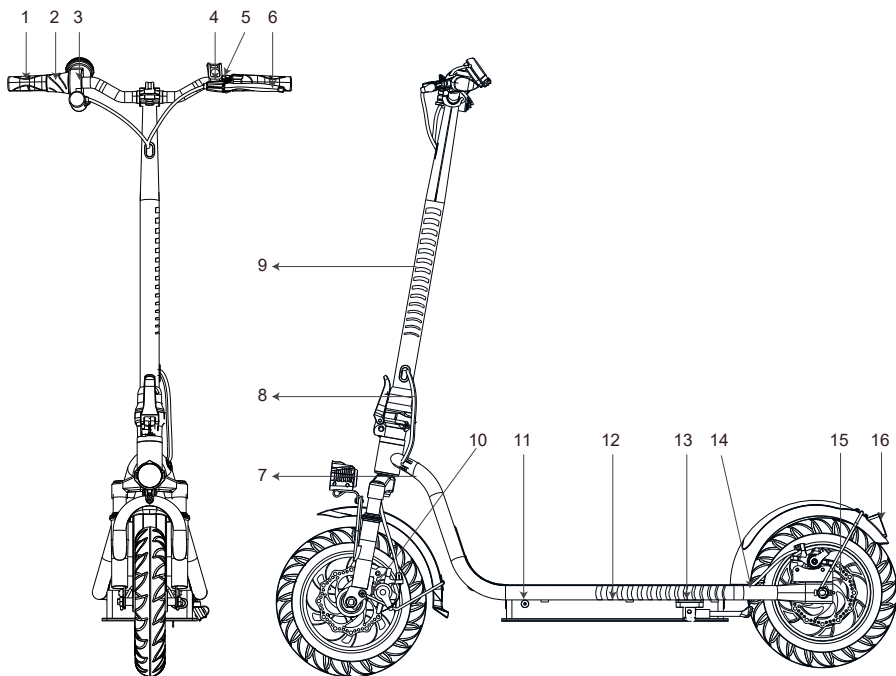

- 1) Kormánymarkolat
- 2) Gáz (gyorsító markolat)
- 3) Többfunkciós kijelző
- 4) Kampó
- 5) Csengő
- 6) Fékkar
- 7) LED lámpa
- 8) Összecsukható mechanizmus biztonsági retesszel

- 9) Kormányrúd
- 10) Tárcsafék
- 11) Tápbemenet
- 12) Fellépőlap
- 13) Kitámasztó
- 14) Kormányrögztítő kampó
- 15) Motor + tárcsafék
- 16) Hátsó féklámpák

5. KIJELEZŐVEZÉRLŐK

A rendszer be-/kikapcsolása

– A roller ki- vagy bekapcsolásához nyomja meg a POWER gombot.

Fények be-/ki kapcsolása

– A roller világításának bekapcsolásához nyomja meg kétszer a Mode gombot.

Sebesség üzemmód

– Az 1, 2, 3 vezetési módok közötti váltáshoz nyomja meg a Mode gombot.

1. Az akkumulátor töltöttségi állapota
2. Aktuális vezetési mód
3. Azonnali sebesség
4. Teljes megtett távolság
5. Mode gomb
6. Fő POWER gomb

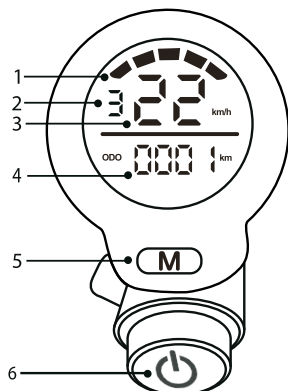

6. A ROLLER ÖSSZESZERELÉSE ÉS ÖSSZEÁLLÍTÁSA

Összeállítás

1. Óvatosan vegye ki a rollert a dobozból, helyezze a földre, és hajtja ki a tartólabát. Állítsa a kormányrudat függőleges helyzetbe úgy, hogy a zár és az oszlop reteszei egymásba illeszkedjenek, majd ellenőrizze le, hogy megfelelően rögzítve van-e a mechanizmus.
2. Az összecukható mechanizmus kormányrúd felé végzett lehajtásával rögzítse a kormányt.
3. A roller összeszerelése után tesztelje a fékeket és a kormányrúd csuklójának szilárdságát. Nyomja meg a fő bekapcsológombot, és ellenőrizze le, hogy minden megfelelően működik-e.
4. Ezután kapcsolja ki a rollert, és tölts fel.

Összeállítás és összecukás

1. Emelje fel az összecukó mechanizmus reteszt, majd a kormányrúddal ellentétes irányba húzva reteszelje ki.
2. Hajtsa le a kormányrudat a hátsó sárvédő felé.
3. Ezután akassza be a kormány kampóját a hátsó sárvédőn található reteszbbe.

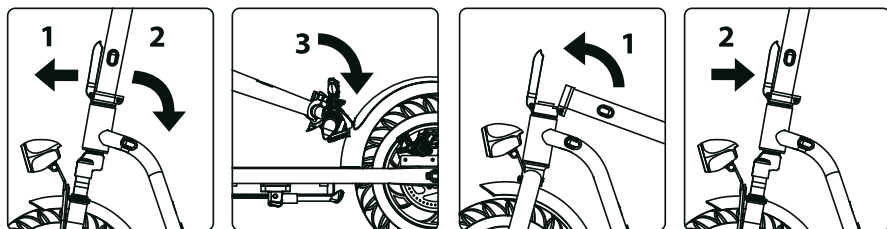

7. AZ AKKU TÖLTÉSE

Az akku a roller legfontosabb része. Az elektromos rollerek lítium-ion cellákkal vannak felszerelve. Az ólomakkukkal ellentétben ezek az akkuk jobb funkcionalitást és hosszabb élettartamot kínálnak. Könnyűek és nagy teljesítményűek. Ezeknek az akkuknak azonban szintén saját életciklusuk van. Az akkuk élettartamának maximalizálása érdekében fontos, hogy rendszeresen gondoskodjon róluk.

- Az akku töltéséhez kizárólag a rollerhez mellékelt gyári töltőt használja.
- Ha az akku jelzőfénye alacsony akkukapacitást mutat, csatlakoztassa rá a rollert a töltőre.
- Töltés előtt mindig ellenőrizze le, hogy a töltőport tiszta és száraz. Ha a roller éppen nincs töltőre csatlakoztatva, a tápbemenetet mindig gumi kupakkal kell lefedni, megakadályozva ezzel a por és más szennyeződések bejutását a bemenetbe.
- Csatlakoztassa a tápkábelt a töltőhöz, majd dugja be a töltőt a dugaljba, ellenőrizze le, hogy a töltő **ZÖLDEN** világít.

- Csatlakoztassa a töltő dugóját a rolleren található tápbemenetbe. A töltő jelzőlámpája **PIROSAN** világít - töltés. Amikor a lámpa **ZÖLDRE** vált, a roller teljesen fel van töltve. A teljes feltöltés időtartama körülbelül 6–8 óra.
- A roller feltöltését követően húzza ki a töltőt az elektromos konnektorból, majd csatlakoztassa le a tápkábelt a rollerről.
- Soha ne hagyja a rollert tovább a töltőre csatlakoztatva, mint ameddig a teljes feltöltéséhez szükséges.

!FONTOS ÜZENET!

- **Csak az akkuhoz mellékelt töltőt használja.**
- **Soha ne takarja le a töltőt.**
- **Ha a töltő vagy annak bármely része megsérül, akkor újjal kell helyettesíteni. Soha ne használjon ilyen töltőt. Áramütés veszélye. A csere tekintetében forduljon a kereskedőhöz, a berendezés gyártó-jához vagy egy hivatalos szervizközponthoz.**
- **SOHA ne használja a robogót, amíg az töltőhöz van csatlakoztatva.**
- Az akkut száraz helyen, 5 °C és 40 °C közötti szobahőmérsékleten töltsse fel.
- Töltés közben az akku és/vagy a töltő enyhén felmelegedhet, miközben nem jelez hibát.
- Ne töltsse a szükségesnél hosszabb ideig.
- **A rollert mindig állandó felügyelet mellett kell feltölteni!**

Töltési eljárás

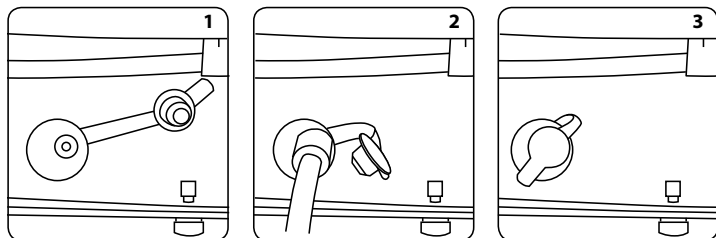

1. Töltés előtt kapcsolja ki a rollert.
2. Távolítsa el a töltőaljzat jobb oldali gumi védőburkolatát (1).
3. Csatlakoztassa a töltőt (2).
4. Helyezze be a töltő hálózati csatlakozóját a konnektorbá.
5. Ha a töltő lámpája pirosan világít, az akku töltődik.
6. Ha a töltés befejeződött, a töltő jelzőfénye zöldre vált.
7. Töltés után tolja vissza a töltőaljzat gumiból készült védőburkolatát (3).

8. ROLLEREZÉS

A roller állapota a tulajdonos felelőssége, akinek – hogy megelőzze a balesetből eredő súlyos következményeket – minden utazás előtt egyszerűen, ám alaposan le kell ellenőriznie az egyes funkciók működését.

Figyelem:

- A roller minden egyes útja során esés és esetleges sérülés veszélye áll fenn, ezért mindig viseljen sisakot, térd- és könyökvédő felszerelést.
- Indulás előtt mindig ellenőrizze a roller egységét, a fékek és a világítás működését, valamint az összecsukható mechanizmus megfelelő kormányrúdhöz rögzítését.
- Esőben vagy nedves úton ne közlekedjen!

A roller felhasználójával szemben támasztott elvárások:

- A rolleren közlekedő személy magassága: 140–220 cm
- Rolleren közlekedő személy súlya: 30–120 kg
- A rolleren közlekedő személy kora: 14–60 év
- Gyermek csak hozzáértő felnőtt felügyelete mellett működtethetik, illetve kezelhetik a rollert. Ugyanez vonatkozik a csökkent mozgásképességű személyekre is.

Eljárás:

- a) Rollerezés előtt tölts fel a roller akkuját.
- b) Kapcsolja be a rollert, és fogja meg a kormányt.
- c) Lépjen rá az egyik lábával a fellépőlapra, a másik lábával pedig lökje el magát. Miután elérte a 3-5 km/h sebességet, gyorsítson a kormány jobb oldalán lévő gáz meghúzásával, és a nagyobb stabilitás érdekében lépjen fel a másik lábával is a roller fellépőlapjára.
- d) A roller sebességét a gáz meghúzásával szabályozhatja.
- e) Mindig tartsa mindkét kezét a kormányon és mindkét lábát a roller fellépőlapján.
- f) Megálláshoz engedje el a gázt, és kezdjen el fékezni a kormányon lévő fékkarok segítségével. Soha ne fékezzen lábbal, és ne használja fékként a hátsó sárvédőt, valamint ne lépjen rá menet közben.
- g) Ha befejezte a rollerezést, kapcsolja ki, és az akku állapotának függvényében szükség szerint tölts fel a roller akkuját.
- h) Folyamatosan ellenőrizze a gumibroncsok nyomását – az ajánlott nyomás körülbelül 2,5 bar.

9. AKKU – BIZTONSÁGI ALAPELVEK

- Az első használat előtt tölts fel teljesen az akkut.
- Töltsön rendszeresen, nyugodtan akár minden használatot követően
- Soha ne engedje teljesen lemerülni az akkut!
- A működési hőmérséklet befolyásolhatja az akku teljes üzemidejét.
- Soha ne csatlakoztasson a töltőre mechanikusan sérült vagy felfújódott akkukat. Ilyen állapotában már egyáltalán ne használja az akkut, mivel az robbanásveszélyes.
- Soha ne használjon sérült hálózati adaptert se töltőt.
- A töltést szobahőmérsékleten végezze, soha ne töltsön 0°C alatt se 40°C felett.
- Ne ejtse le, ne lyukassza ki és más módon se rongálja meg az akkut. A sérült elemet soha ne próbálja meg megjavítani.
- Soha ne tegye ki a töltőt nedvesség, víz, eső, hó se különböző bevonatok hatásának.
- Soha ne hagyja az akkut járműben, ne tegye ki napfénynek, és ne hagyja hőforrás közelében. Az erős fény vagy magas hőmérséklet károsíthatja az akkut.
- Töltés közben soha ne hagyja felügyelet nélkül az akkukat, mivel a rövidzárlat vagy a véletlen túltöltés agresszív vegyi anyagok szivárgását, robbanást vagy későbbi tüzet és ezáltal anyagi károkat vagy sérüléseket okozhat.
- Ha az akku túlzottan felforrósodik, azaz a készülék felmelegszik, azonnal válassza le a töltőt. Ezután forduljon a gyártó által felhatalmazott hivatalos szervizhez.
- Töltés közben se a töltőt, se a töltött akkut soha ne helyezze gyúlékony tárgyakra se tűzveszélyes anyagok közelébe. Tűz keletkezhet. Vigyázzon a függönyökre, szőnyegekre, terítőkre stb.
- Tartsa gyermekektől és állatoktól távol az akkut.
- Soha ne próbálja meg szétszerelni se a töltőt, se az akkut. Ennek áramütés és azt követő sérülés vagy halál lehet a következménye.
- Ha az akku beépített kivételű, soha ne próbálja meg szétszerelni az eszközt, hacsak másképp nincs megadva. Minden ilyen kísérlet kockázatos, és személyi sérüléshez, illetve a termék károsodásához vezethet, következőképpen érvényteleníti a jótállást.
- Soha ne dobja a lemerült vagy sérült akkut tűzbe, kandallóba, minden esetben veszélyes hulladék gyűjtő helyen adja le.
- A fenti alapelvek figyelmen kívül hagyásával a felhasználó teljes felelősséget vállal a felmerült károkért.
- A rollert mindig állandó felügyelet mellett töltsé.
- Ha begyulladás gyanúja lép fel, a berendezés füstölni kezd, vagy ha tűz keletkezik, azonnal értesítse a tűzoltóságot, és ha lehetséges, helyezze az eszközt nyitott területre, és maradjon biztonságos távolságban tőle. Az akkuk az égés következtében felrobbanhatnak és kieshetnek a készülékből.
- Az eszköz oltására soha ne használjon vizalapú tűzoltó készüléket. A megfelelő eszközök CO₂-vel, gázzal vagy porral oltó készülékek.

10. ELLENŐRZÉS, KARBANTARTÁS, TÁROLÁS

A rollernek ugyanolyan rendszeres ellenőrzésre és karbantartásra van szüksége, mint a kerékpárra vagy motor-

kerékpárnak. A következő feladatok elvégzése előtt mindig ellenőrizze le, hogy ki van-e kapcsolva a roller és ki van-e húzva a tápkábel.

A roller ellenőrzése és tisztítása:

- Sérülések és túlzott kopás szempontjából rendszeresen ellenőrizze le mind a szerkezetet, mind a gumiabroncsokat. Túlzott kopás esetén a gumiabroncsot ki kell cserélni. Ne használjon agresszív anyagokat, például acetont vagy olyan anyagokat, amelyek károsíthatják a gumiabroncsokat.
- Rendszeresen ellenőrizze a gumiabroncsok nyomását - az ajánlott nyomás körülbelül 2,5 bar.
- A roller tisztításához soha ne használjon vizet se más folyadékot vagy tisztítószert. Nedvesítsen be egy tisztá ruhát szappanos vízzel, és vigye fel a roller szerkezetére, majd alaposan öblítse ki a ruhát, és törölje le a rollert. Ne engedje, hogy a víz bejusson az akku burkolata alá, a tápbemenetbe, a kijelzőbe, se az abroncsokba.

Karbantartás és szerviz:

- A roller ugyanúgy rendszeres karbantartást és rendszeres karbantartást igényel, mint egy kerékpár.
- Az ajánlott szerviz elvégzésére legalább évente 1x szükség van.

A Roller tárolása:

- Elraktározása előtt teljesen tölts fel az akkut. Ha a robogót hosszabb ideig tárolja, tölts teljesen fel az akkut legalább 30 naponta 1x. Ennek elmulasztása a berendezés meghibásodásához vezethet, és nem képezheti garanciális jótállás jogalapját.
- Ha a tárolásra szolgáló térben a hőmérséklet 0°C alatt van, soha ne tölts fel azonnal a rollert. Töltés előtt tartsa a rollert legalább 2 órán át melegebb környezetben (5°C–40°C). Ha szeretné megakadályozni, hogy por jusson a rollerbe, csomagolja be az eredeti dobozába, és ragassza át ragasztószalaggal. A rollert belső térben, száraz helyen, megfelelő tárolási hőmérsékleten tárolja.

11. BIZTONSÁGI ALAPELVEK ÉS FIGYELMEZTETÉSEK

- A csomagolás a gyermekek számára veszélyes apró részeket tartalmaz. A terméket minden esetben gyermekektől távol tárolja. A zacskók és a bennük található számos apró részecske lenyelés vagy fejre helyezés esetén fulladást okozhatnak!
- Az alapvető utasítások és a következő óvintézkedések valamelyikének figyelmen kívül hagyása a roller megsérüléséhez, a gyártó által nyújtott szavatosság elvesztéséhez, egyéb anyagi károkhoz, súlyos sérülésekhez és akár halálhoz is vezethet. Minden esetben kizárólag eredeti pótalkatrészeket használjon. A nem kompatibilis kiegészítők használata érvénytelenítheti a jótállást, valamint károsíthatja a berendezést.
- Tisztelje a környezetet, és tartsa be a tartózkodási helyed szerinti országban érvényes törvényeket és jogszabályi előírásokat. Használat közben a roller felhasználónak be kell tartania az érvényes helyi közlekedési szabályokat és előírásokat. Közutakon – beleértve a kerékpárutakat is - való illetéktelen használat esetén a felhasználó pénzbüntetés, vagy általa okozott közlekedési baleset esetén akár büntetőeljárás kockázatának teszi ki magát.
- Olvassa el figyelmesen a használati útmutatót.
- A rollert egyszerre kizárólag egyetlen személy használhatja.
- Minden használat előtt ellenőrizze a roller műszaki állapotát, lásd „A roller vezetése” című fejezetet.
- Vezetés előtt mindig ellenőrizze a fékeket, valamint a gumik állapotát. Ellenőrizze, hogy a kerekek közelében nem találhatók semmilyen tárgyak, amelyek akadályozhatnák azokat a forgásban!
- A tárcsafékek fékezés közben felforrósodnak, ezért ne érintse meg se a tárcsát, se a fékpofákat, különösen ne röviddel a használatot követően.
- Indulás előtt azt is le kell ellenőrizni, hogy megfelelően van-e összesukva a roller, illetve hogy rögzítve van-e a rögzítőszerszereg.
- Rollerezéshez mindig viseljen megfelelő biztonsági és védőfelszerelést (különösen sisakot)
- Soha ne vezessen a kormányt elengedve.
- Rollerezéshez viseljen erős és zárt lábbelit.
- Mindig a haladási irányba nézzen, és vegye figyelembe az útviszonyokat, az embereket, helyeket, ingatlanokat és közeli tárgyakat.
- A rollert mindig körültekintően, a gyalogosokra, autókra és kerékpárosokra figyelve használja.
- Menet közben minden figyelmét a vezetésnek szentelje. Soha ne használja a rollert beszélgetés közben, telefonálásakor, SMS-üzenetek küldésekor és olvasásakor, menet közben soha ne használja se a mobiltelefonját, se más olyan eszközt, amely elvonhatja a figyelmét.

- Soha ne közlekedjen rollerrel, ha ez az adott helyszínen tilos.
- Mindig tartsa be a helyi előírásokat.
- Soha ne közlekedjen a rollerrel 1. és 2. osztályú főutakon, autópályákon.
- Soha ne közlekedjen a rollerrel ott, ahol sok a gyalogos.
- Soha ne távolítsa el a roller figyelmeztető biztonsági elemeit, pl. a fényvisszaverő matricákat vagy LED lámpákat.
- Soha ne rollerezen esőben, vízben, sárban, homokban, porban stb. Mindenekelőtt kerülje teljesen a vizet.
- Soha ne akasszon a rollerre táskákat, hátizsákokat se más tárgyakkal.
- Ne kísérlel meg szétszerelni, megjavítani, se semmilyen módon átalakítani a készüléket. A termék szétszerelése, módosítása vagy megjavítási kísérlete a jótállás elvesztését eredményezi, és a készülék károsodásához, személyi sérüléshez vagy anyagi károkhoz vezethet.
- Soha ne használja a rollert alkohol, kábítószer se más függőséget okozó, vagy a koordinációs képességet és a reakcióidőt befolyásoló anyagok hatása alatt.
- Ne használja a rollert, ha fáradt vagy álmos, vagy ha bármilyen egészségügyi okból, például törött kar vagy láb miatt, gyengélkedik.
- A legjobb megítélése alapján igyekezzen a rollerrel elkerülni a veszélyes helyzeteket.
- Soha ne rollerezen rámpán se gördeszka pályán, üres medencében se gördeszkázásra kijelölt más helyeken. Soha ne rollerezen korláton, ne ugrasson a rollerrel, és ne próbáljon akadályokat leküzdeni vele.
- Soha ne forduljon éles szögben, különösen nagy sebességnél.
- Soha ne rollerezen pocsolóyák, sár, homok, kövek, kavicsok közelében, se durva vagy egyenetlen terepen. Ez a roller megsérüléséhez vezethet. Ha egyenetlen útfelületre ér, emelje fel a rollert és küzdje le az akadályt.
- Soha ne vezessen rossz időben: hóban, esőben, jégesőben, jéges utakon vagy extrém melegben. Nedves vagy vizes utakon a rollerrel könnyebben megcsúszhat, eleshet, illetve elveszítheti az egyensúlyát. Az eszköz visszafordíthatatlan károsodása is bekövetkezhet.
- Soha ne vezessen medencék vagy más nagy vízforrások közelében.
- Göröngyös vagy egyenetlen felületen haladva, térdben rugózzon, ez segít elnyelni a rázkódásokat és a rezgéseket, valamint megőrizni a stabilitását. Ha nem biztos abban, hogy biztonságosan tud-e haladni a konkrét terepen, szálljon le és vezesse a rollert.
- Ne menjen át 1,5 cm-nél magasabb göröngyökön vagy tárgyakon.
- A szoftverbe való bármilyen beavatkozással az ügyfél elveszíti a termékre nyújtott jótállást.
- Belső térben a rollert fokozott körültekintéssel használja.
- A rollerrel soha ne vágjon neki 15°-nál meredekebb lejtőknek (meredek emelkedő esetén mindig lökje el magát a lábával).
- A rollert egy személy általi használatra tervezték, SOHA ne szállítson rajta két személyt.
- Terhes nők esetében a rollerhasználat nem ajánlott.
- 14 év alatti gyermekek csak hozzáértő felnőtt felügyelete mellett használhatják, illetve kezelhetik a rollert. Ugyanez vonatkozik a csökkent mozgásképességű személyekre is.
- Nagyobb sebességek esetén mindig vegye figyelembe, hogy hosszabb a féktáv.
- Vezetés közben soha ne ugorjon le a rollerről.
- Ne ugorjon fel a haladó rollerre.
- Soha ne próbáljon a rollerrel kaszkadőr mutatványokat vagy trükköket bemutatni.
- Soha ne használja a rollert a használatára alkalmatlan helyeken.
- Soha ne lépje túl a roller számára megengedett maximális teherbírását.
- Kerülje a rollerezést veszélyes és gyúlékony anyagok közelében: A törvényes jótállás és gyártói szavatosság nem vonatkozik arra az esetre, ha a berendezést üzleti, kereskedelmi, önkormányzati vagy más nem magán-céla vásárolták.
- Ha a használati útmutató nem rendelkezik másként, a készülék otthoni használatra készült.
- Nem képezheti panasz tárgyát az a tény, hogy az eszköz nem felel meg az Ön igényeinek, vagy nem alkalmas az Ön általi használatára. Ilyen esetben a panasz nem fogadható el.
- A rollert mindig állandó felügyelet mellett töltsen.

12. TOVÁBBI INFORMÁCIÓK

1) Háztartások: A terméken vagy a kísérődokumentumokban feltüntetett szimbólum  azt jelenti, hogy a használt elektromos vagy elektronikus termékeket tilos háztartási hulladékként megsemmisíteni. Megfelelő ártalmatlanítása céljával a terméket térítésmentesen adja le a célra kijelölt gyűjtőhelyen. A termék előírászerű

megsemmítésével értékes természeti forrásokat óvhat meg, és megelőzheti a nem megfelelő hulladékkezelés környezetre, valamint az emberi egészségre potenciálisan kifejtett negatív hatásait. További tájékoztatást az illetékes önkormányzati szervektől, vagy a legközelebbi gyűjtőhelyen kérhet. Az ilyen típusú hulladékok nem megfelelő ártalmatlanítása esetén a nemzeti jogszabályokkal összhangban bírságok kivetésére kerülhet sor. Elektromos és elektronikus készülékek megsemmisítésére vonatkozó információk (vállalati, illetve üzleti célú használat): Az elektromos és elektronikus berendezések megfelelő ártalmatlanítása érdekében kérjük, kérjen részletes információt a kereskedőtől vagy a szállítótól. Az elektromos és elektronikus készülékek Európai Unió tagállamain kívüli megsemmisítésére vonatkozó felhasználói információk: A fenti szimbólum (áthúzott szemeteskosár) csak az Európai Unió tagállamaiban érvényes. Az elektromos és elektronikus készülékek helyes megsemmisítése tárgyában kérjen részletes tájékoztatást az illetékes szervektől vagy a termék forgalmazójától. Mindent a terméken, csomagoláson vagy a nyomtatott anyagokban feltüntetett áthúzott konténer szimbólum fejez ki.

2) A készülék garanciális szervizére vonatkozó igényét a készülék forgalmazójánál érvényesítse. Műszaki problémák és nem egyértelmű információk esetén vegye fel a kapcsolatot az eladóval, és kérjen tőle tájékoztatást a további eljárásról. Tartsa be az elektromos készülékek használatára vonatkozó szabályokat. A felhasználó nem jogosult szétszerelni a készüléket, sem kicserélni annak bármely alkotóelemét. A burkolat felnyitásával vagy eltávolításával a felhasználó áramütés veszélyének teszi ki magát. A készülék helytelen összeszerelése, majd újbóli áram alá helyezése esetén a felhasználó szintén áramütés veszélyének teszi ki magát.

A termékekre vonatkozó jótállási idő 24 hónap, hacsak nincs másként meghatározva. A jótállás nem vonatkozik a nem standard használat, mechanikus hatások, agresszív körülmények, valamint a használati útmutatóval ellentétes használat okozta sérülésekre, illetve a standard kopásra. A garanciával kapcsolatos további információkért kérjük, látogasson el a www.elem6.com/warranty oldalra.

Az akkura nyújtott jótállás időtartama 24 hónap, az élettartama 6 hónap vagy 600 ciklus (amelyik előbb bekövetkezik). Ne feledje, hogy az akku maximális kapacitása az idő múlásával vagy a használat során csökken. Az akku élettartama attól is függ, hogyan használják, töltik és tárolják. A normál garanciaidő nem terjed ki az akku maximális kapacitásának vagy élettartamának csökkenésére, mivel ez nem anyaghiba.

A készülék konfigurációjának hardveres vagy szoftveres manipulálása esetén (például a vezérlőegység, a motor, az akku vagy más vezérlőelemek manipulálása) a jótállás az érvényét veszti. Ez esetben a gyártó nem köteles a készüléket garanciális panasz keretén belül átvenni.

A jótállási időszak nem vonatkozik a fogyóeszközöknek nevezett alkatrészekre, például csapágyakra, gumibroncsokra és gumikra, féktárcsákra és fékbetétekre, izzókra, kábelekre és bowdenekre stb.

Ha a roller kedvezményes áron került értékesítésre, a jótállás nem terjed ki azokra a hibákra vagy beavatkozásokra, amelyek miatt az alacsonyabb ár megállapításra került.

Sem a gyártó, sem az importőr, sem a forgalmazó nem felel a következők által okozott károkért illetéktelen beavatkozás, összeszerelés, a használati útmutatóval ellentétes használat, standard elhasználódás vagy túlterhelés.

A garancia utáni szerviz a gyártó által felhatalmazott hivatalos szervizekben rendelhető meg.

A jótállási igény elfogadásának feltétele, hogy a készüléket a jelen használati utasításnak megfelelően üzemeltették, beleértve a kezelést, karbantartást, tisztítást és tárolást is. Reklamációs eljárás keretén belül csak tiszta, hiánytalan és a szállításhoz megfelelően becsomagolt eszközök vehetők át.

MEGFELELŐSÉGI NYILATKOZAT

Az elem6 s.r.o. társaság ezúton kijelenti, hogy az elem6 s. r. o. gyártó által az EU piacára szállított valamennyi LA-MAX eLander SA50-ként jelölt eszköz megfelel a **2014/30/EU, 2011/65/EU Annex II 2015/863** és a **2006/42/EC** irányelvekbe foglalt alapvető követelményeknek és egyéb vonatkozó rendelkezéseknek. A termékek korlátlanul forgalmazhatók Németországban, a Cseh Köztársaságban, Szlovákiában, Lengyelországban, Magyarországon és az EU többi tagállamában. A termékekre vonatkozó jótállási idő 24 hónap, hacsak nincs másként meghatározva. Az akkura nyújtott jótállás időtartama 24 hónap, a kapacitására 6 hónap. A megfelelőségi nyilatkozat letölthető a www.lamax-electronics.com/support/doc oldalról.

GYÁRTÓ:

elem6 s.r.o.,
Braškovská 308/15, 16100 Prága 6, Cseh Köztársaság
www.lamax-electronics.com



RoHS

A használati útmutató sajtóhibáinak és a módosításának joga fenntartva.

SLO – UPORABNIŠKI PRIROČNIK

Na osnovi rednih sprememb in prilagoditev direktiv, čeških in evropskih standardov se lahko na izdelkih izvedejo tehnične in oblikovalske spremembe. Fotografije in risbe v tem priročniku so lahko samo simbolične oziroma se lahko uporabijo slike drugega izdelka. Kupec torej ne more uveljavljati kakršnihkoli zahtevkov in reklamacij v povezavi s temi navodili (predvsem možne odklone od navedenih podatkov), če izdelek izpolnjuje vse dane certifikate in izjave ter deluje tako, kot je opisano v priročniku, in če uporaba izdelka izpolnjuje predvideni namen pri nakupu.

Ta priročnik je pripravljen z namenom seznaniti uporabnika z načeli za upravljanje tega izdelka, z njegovo montažo in sestavljanjem ter s pravili za varno uporabo, vzdrževanje, transport in shranjevanje. Ta navodila so neločljivi del izdelka, zato jih skrbno shranite za morebitno prihodnjo uporabo.

Skrbno preberite ta navodila za uporabo pred prvim zagonom!

POGLAVJA

1. VSEBINA PAKIRANJA	1
2. VARNOSTNI SIMBOLI.....	1
3. SPECIFIKACIJE	3
4. OPIS IZDELKA	4
5. UPRAVLJALNI ELEMENTI ZASLONA	4
6. SESTAVLJANJE IN ZLAGANJE SKIROJA	5
7. POLNJENJE BATERIJE.....	5
8. VOŽNJA S SKIROJEM	6
9. BATERIJA – VARNOSTNA NAČELA	7
10. KONTROLA, VZDRŽEVANJE, SHRANJEVANJE.....	7
11. VARNOSTNA NAČELA IN OPOZORILA.....	8
12. DRUGE INFORMACIJE.....	9

1. VSEBINA PAKIRANJA

- Skiro LAMAX eLander SA50
- Polnilnik
- Komplet ključev in vijakov
- Navodila

2. VARNOSTNI SIMBOLI

Izdelek je treba upravljati z največjo previdnostjo. Varnostni simboli na nalepkah, s katerimi je izdelek opremljen, opozarjajo na vrsto nevarnosti in spominjajo na preventivna varnostna načela. Pravilna interpretacija teh simbolov vam bo omogočila varnejšo in lažjo uporabo. Proučite naslednjo tabelo in se naučite njihovega pomena.

Nalepke in varnostne oznake so neločljivi del izdelka. Zato jih v nobenem primeru ne odstranjujte in jih ohranjajte vidne ter čiste. Nadomestite jih z novimi, če manjkajo ali so poškodovane oziroma že nečitljive.



Splošni opozorilni znak



Preberite navodila za uporabo.



Pri vožnji s skirojem vedno uporabljajte varovalno opremo: Čelado, ščitnika za kolenca, rokavice. Vedno uporabljajte primerna oblačila, obutev in rokavice.



Minimalna višina uporabnika



Ne uporabljajte te naprave v dežju ali vodi ter je ne puščajte zunaj, če dežuje.



Pri vožnji se izogibajte nevarnim manevrom ali krmiljenju z eno roko.



Ne stopajte!



Skro uporabljajte samo tam, kjer je to dovoljeno. Lokalni zakoni lahko omejujejo uporabo in kraj uporabe.



Skro je zasnovan za klance z največjim naklonom 15 %.



Ne vozite drugih oseb. Skro je namenjeno vožnji ene osebe.



Vožnja po uživanju alkohola ali pod vplivom zdravil oziroma mamil je strogo prepovedana.



Pozor, vroča površina! Nevarnost opeklin!



Baterija



Enosmerni tok



Izhod (INPUT)



Priključna moč motorja



Masa



Maksimalna obremenitev



Električne naprave ne sodijo med gospodinjske odpadke.



Razred zaščite II.



Izdelek je skladen z ustreznimi standardi EU.



Proizvajalec



Leto izdelave

3. SPECIFIKACIJE

Ime	LAMAX eLander SA50
Elektromotor	500 W
Maksimalni doseg z enim polnjenjem (laboratorijski podatki)	70 km*
Velikost sprednja/zadnjega kolesa	12"
Vozni načini	1) 6 km/h (način hoje) 2) 15 km/h 3) 25 km/h**
Masa	25 kg
Maksimalna obremenitev	120 kg
Pogoji delovanja	5–40 °C

*Podatek o maksimalnem dosegu podaja orientacijsko vrednost, ki jo je mogoče doseči v idealnih pogojih (raven teren, konstantna hitrost – brez polne moči, brez vetra, pravilen tlak v pnevmatikah, masa voznika <70 kg, brez koristne obremenitve, temperatura okolice 20 °C). V praksi na doseg v določeni meri vpliva masa voznika in drugega tovora, premagovanje višinske razlike pri vožnji, vremenski pogoji, stanje vozišča, način vožnje, pogostost speljevanja (na primer na križiščih), stanje pnevmatik (predvsem njihova napolnitev), stanje obrabe baterije in številni drugi dejavniki. V ekstremnih pogojih se tako doseg lahko zmanjša tudi na manj kot 50 % navedene vrednosti.

**Maksimalna konstrukcijska hitrost je 25 km/h. Na skiroju je bila pri preskušanju (na zaprti progi, s prilagojenimi nastavitvami krmilne enote) dosežena hitrost do 35 km/h.

Specifikacija baterije

Tip baterije	Litijeva baterija
Nazivna napetost	48V
Kapaciteta	15Ah
Približen čas polnjenja	6–8 ur
Temperatura obratovanja	5°C – 50°C
Temperatura polnjenja	0°C – 40 °C
Temperatura shranjevanja	5°C – 25 °C
Vlažnost shranjevanja	5–85% nekondenzirajoča

Specifikacija napajalnika

Vhodna napetost	AC 100–240 V
Frekvenca	50/60 Hz
Izhodna napetost	DC 54,6 V
Izhodni tok	2 A
Izhodna moč	109,2 W
Povprečna učinkovitost v aktivnem načinu	88,32 %
Učinkovitost pri nizki obremenitvi (10 %)	86,2 %
Poraba energije v stanju brez obremenitve	1,3 W
Pogoji delovanja	0–40 °C

Proizvajalec si pridržuje pravico do napak v tisku in razlik v prikazu. Enako velja tudi za morebitne tehnične spremembe, ki ne vplivajo na osnovne parametre in delovanje naprave, brez predhodnega opozorila,

4. OPIS IZDELKA

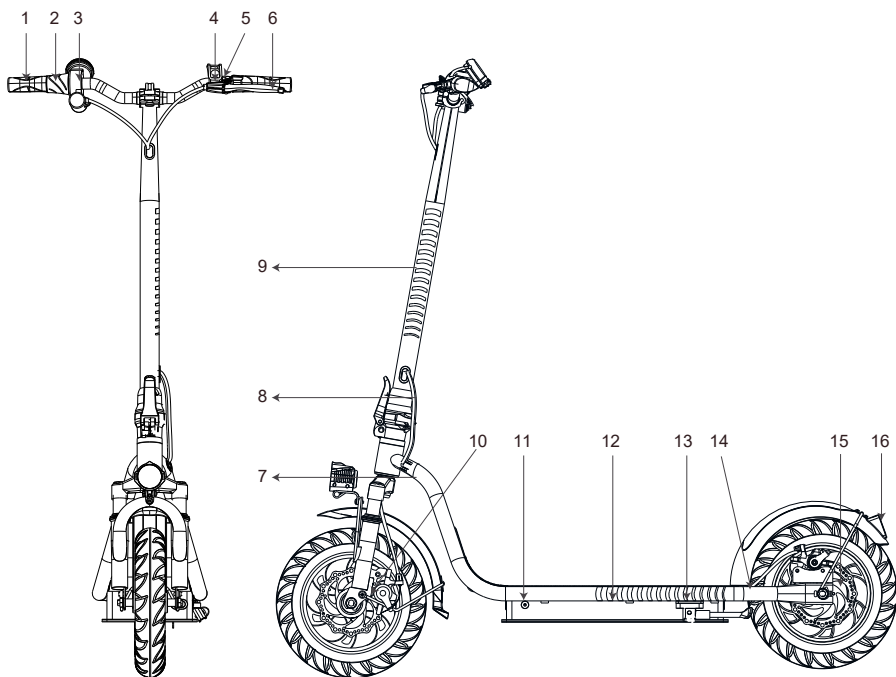

- 1) Držalo krmila
- 2) Ročaj za pospeševanje (plin)
- 3) Večnamenski zaslon
- 4) Kavelj
- 5) Zvonček
- 6) Zavorna ročica
- 7) Luč LED
- 8) Mehanizem za zlaganje z varovalom

- 9) Drog krmila
- 10) Kolutna zavora
- 11) Vhod za napajanje
- 12) Stojna plošča
- 13) Stojalo
- 14) Kavelj za pritrnitev krmila
- 15) Motor + kolutna zavora
- 16) Zadnja zavorna luč

5. UPRAVLJALNI ELEMENTI ZASLONA

Vklop/izklop sistema

– S pritiskom na gumb POWER izklopite ali vklopite skiro.

Vklop/izklop luči

– Z dvojnimi pritiskom na gumb Mode vklopite razsvetljavo skiroja.

Način hitrosti

– Pritisk na gumb Mode preklaplja med posameznimi voznimi načini 1, 2, 3.

1. Stanje napolnjenosti akumulatorja
2. Trenutni vozni način
3. Trenutna hitrost
5. Gumb Mode
6. Glavni gumb POWER

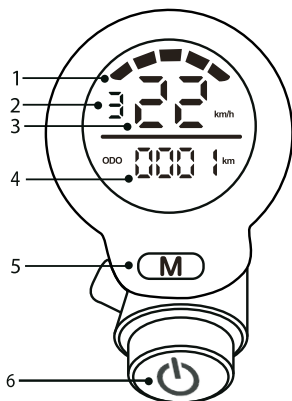

6. SESTAVLJANJE IN ZLAGANJE SKIROJA

Sestavljanje

1. Previdno vzemite skiro iz škatle, položite ga na tla in raztegnite stojalo. Nastavite drog krmila pokončno, da se bodo zapahi zaklepa in droga usedli ter preverite, da je mehanizem pravilno zavarovan.
2. Pričvrstite krmilo tako, da zaprete mehanizem za zlaganje v smeri droga krmila.
3. Po sestavitvi skiroja preverite delovanje zavor in čvrstost spoja pri drogu krmila. Pritisnite na glavni gumb Power in preverite, ali vse deluje pravilno.
4. Nato skiro izklopite in ga napolnite.

Razstavljanje in zlaganje

1. Dvignite varovalo mehanizma za zlaganje navzgor in ga sprostite s potegom stran od droga krmila.
2. Zložite drog krmila v smeri zadnjega blatnika.
3. Nato vtaknite kavelj na krmilu v varovalo pri zadnjem blatniku.

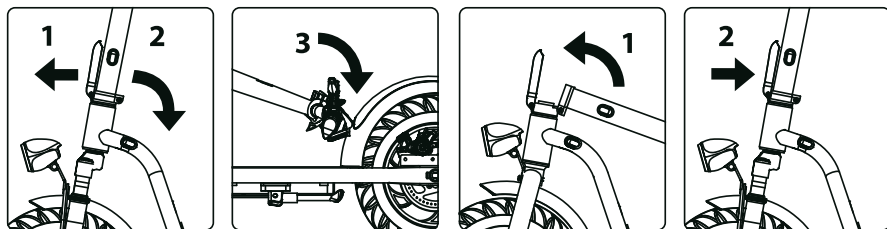

7. POLNENJE BATERIJE

Baterija je najpomembnejši del skiroja. Električni skiroji so opremljeni z litij-ionskimi celicami. Za razliko od svinčenih te baterije zagotavljajo boljše delovanje in daljšo življenjsko dobo. So lahke in visoko zmogljive. Tudi te baterije pa imajo svoj življenjski cikel. Da bi bila njihova življenjska doba čim daljša, je pomembno zanje redno skrbeti.

- Za polnjenje baterije uporabljajte samo originalni polnilnik proizvajalca, ki se dobavlja s skirojem.
- Če kazalec baterije prikazuje nizko kapaciteto baterije, priključite skiro na polnilnik.
- Pred polnjenjem se vedno prepričajte, da je polnilni vhod čist in suh. Kadar na skiro ni priključen polnilnik, mora biti vhod za napajanje vedno pokrit z gumijastim pokrovčkom, da v vhod ne bi prišel prah ali druga nečistoča.
- Priključite kabel napajanja na polnilnik in nato priključite polnilnik na vtičnico, prepričajte se, da lučka na polnilniku sveti **ZELENO**.

- Vstavite priključek polnilnika v vhod za polnjenje na skiroju. Kontrolna lučka polnilnika se bi morala prižgati **RDEČE** – polnjenje. Če se kontrolna lučka prižge **ZELENO**, je skiro povsem napolnjen. Čas polnjenja je približno 6–8 ur.
- Po napolnitvi skiroja odklopite polnilnik od električne vtičnice in kabel napajanja od skiroja.
- Ne puščajte skiroja priključenega na polnilnik dlje, kot je potrebno, da se povsem napolni.

!POMEMBNO OBVESTILO!

- **Uporabljajte izključno polnilnik, ki se dobavlja z baterijo.**
- **Polnilnika nikoli ne prekrivajte.**
- **Če je polnilnik ali katerikoli sestavni del polnilnika poškodovan, ga je treba zamenjati za novega. Takega polnilnika nikakor ne uporabljajte. Obstaja nevarnost električnega udara. Glede menjave se obrnite se na svojega prodajalca, proizvajalca naprave ali pooblaščen servis.**
- **Skiroja NIKOLI ne uporabljajte, če je priključen na polnilnik.**
- Baterije ne polnite na suhem mestu pri sobni temperaturi v razponu od 5 do 40 °C.
- Rahlo segrevanje baterije in/ali polnilnika med polnjenjem je možno in ne pomeni napake.
- Ne polnite dlje, kot je potrebno.
- **Skiro je treba vedno polniti pod stalnim nadzorom!**

Postopek pri polnjenju

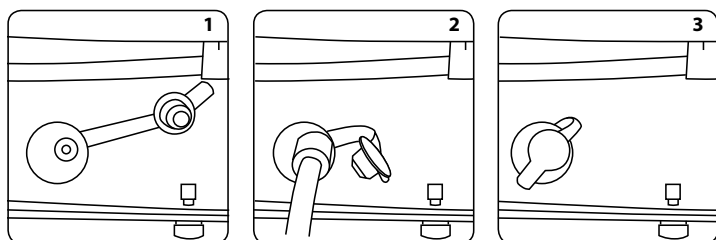

1. Skiro pred polnjenjem izklopite.
2. Snemite gumijast zaščitni pokrov polnilne reže na desnem boku (1).
3. Priključite polnilnik (2).
4. Omrežni vtič polnilnika vstavite v vtičnico.
5. Če kontrolna lučka polnilnika sveti rdeče, se baterija polni.
6. Po končanem polnjenju se kontrolna lučka na polnilniku prižge zeleno.
7. Po napolnitvi vstavite gumijast zaščitni pokrov polnilne reže nazaj (3).

8. VOŽNJA S SKIROJEM

Za stanje skiroja je odgovoren lastnik, ki ga mora preprosto, a temeljito, pregledati pred vsako vožnjo, da se prepriča, da vse deluje in tako vnaprej prepreči resne posledice, ki bi jih lahko povzročila nesreča.

Opozorilo:

- Med vsako vožnjo s skirojem obstaja tveganje za padec in možne poškodbe, zato vedno uporabljajte čelado in zaščitno za kolena in komolce.
- Pred vožnjo vedno preglejte cel skiro, delovanje zavor, luči in pravilno varovanje mehanizma za zlaganje k drogu krmila.
- Ne vozite v dežju ali po mokrem!

Priporočene zahteve voznika:

- Višina osebe, ki se pelje s skirojem: 140–220 cm
- Masa osebe, ki se pelje s skirojem: 30–120 kg
- Starost osebe, ki se pelje s skirojem: 14–60 let
- Otroci lahko upravljajo ali drugače rokujejo s skirojem samo pod nadzorom usposobljene odrasle osebe. Enako velja tudi za ljudi z zmanjšanimi gibalnimi sposobnostmi.

Postopek:

- a) Pred vožnjo napolnite baterijo skiroja.
- b) Vključite skiro in primate krmilo.
- c) Stopite z eno nogo na ploščo skiroja in se z drugo nogo odrinite. Ko dosežete hitrost okoli 3–5 km/h, dodajte plin z zasukom ročaja za pospeševanje na desni strani krmila ter za večjo stabilnost stopite na ploščo skiroja tudi z drugo nogo.
- d) Hitrost skiroja uravnate z obračanjem ročaja za plin.
- e) Ves čas vožnje imejte obe roki na krmilu in obe nogi na staljni plošči skiroja.
- f) Če se želite ustaviti, sprostite ročaj za plin in začnite zavirati z zavorno ročico na krmilu. Nikoli ne zavirajte z nogo in ne uporabljajte zadnjega blatnika kot zavoro ter nanj med vožnjo ne stopajte.
- g) Po končani vožnji izklopite skiro in po potrebi ter glede na stanje baterije skiro napolnite.
- h) Redno preverjajte tudi tlak v pnevmatikah – priporočeni tlak je okoli 2,5 bara.

9. BATERIJA – VARNOSTNA NAČELA

- Pred prvo uporabo baterijo povsem napolnite.
- Redno jo polnite, lahko po vsaki vožnji.
- Baterija naj se nikoli povsem ne izprazni!
- Temperatura pri delovanju lahko vpliva na skupno vzdržljivost baterije.
- V nobenem primeru na polnilnik ne priključujte mehansko poškodovane ali napihnjene baterije. Baterij v takšnem stanju ne uporabljajte v nobenem primeru, obstaja nevarnost eksplozije.
- Ne uporabljajte kakorkoli poškodovanega omrežnega napajalnika ali polnilnika.
- Polnjenje izvajajte pri sobni temperaturi, nikoli ne polnite pri temperaturi, nižji od 0 °C, ali pri temperaturi, višji od 40 °C.
- Bodite pozorni na padce, baterije ne prebadajte ali drugače poškodujte. Poškodovane baterije nikakor ne popravljajte.
- Polnilnika ali baterije ne izpostavljajte delovanju vlage, vode, dežja, snega ali različnemu pršenju.
- Baterije ne puščajte v vozilu, ne izpostavljajte je sončnemu sevanju in je ne dajajte blizu virov toplote. Močna svetloba ali visoke temperature lahko baterijo poškodujejo.
- Med polnjenjem baterije nikoli ne puščajte brez nadzora, kratki stik ali naključno prenapolnjenje lahko povzroči iztekanje agresivnih kemikalij, eksplozijo ali posledični požar in torej tudi premoženjsko škodo oziroma telesne poškodbe.
- V primeru, da pri polnjenju baterije prihaja do njenega prekomernega segrevanja, torej segrevanja naprave, polnilnik takoj odklopite. Nato se obrnite na pooblaščen servis proizvajalca.
- Polnilnika in polnjene baterije pri polnjenju ne postavljajte v bližino vnetljivih predmetov. Lahko pride do požara. Pazite na zavese, preproge, prte itd.
- Baterijo hranite izven dosega otrok in živali.
- Polnilnika in baterije nikoli ne razstavljajte. Pride lahko do električnega udara in posledično do poškodb ali smrti.
- Če je baterija vgrajena, nikoli ne razstavljajte naprave, če ni določeno drugače. Kakršenkoli tak poskus je tvegan in ima lahko za posledico telesne poškodbe, poškodbo izdelka ter posledično izgubo garancije.
- Starih ali poškodovanih baterij ne mečite med gospodinske odpadke, v ogenj ali naprave za ogrevanje, ampak jih odnesite v zbirne centre za nevarne odpadke.
- Ob neupoštevanju teh načel prevzimate vso odgovornost za nastalo škodo.
- Napravo polnite pod stalnim nadzorom.
- Če boste imeli kakršenkoli sum glede možnega vžiga, če se iz naprave začne kaditi oziroma pride do vžiga, takoj obvestite gasilce in, če je mogoče, postavite napravo na prosto ter ostanite na varni razdalji od naprave. Baterijske celice lahko zaradi gorenja eksplodirajo in izletijo iz naprave.
- Za gašenje naprave ne uporabljajte gasilnih aparatov na vodni osnovi. Primerni aparati so na ogljikov dioksid, plin ali prah.

10. KONTROLA, VZDRŽEVANJE, SHRANJEVANJE

Skiro potrebuje redno kontrolo in vzdrževanje, enako kot na primer kolo ali motocikel. Pred izvajanjem naslednjih dejanj se vedno prepričajte, da je skiro izklopljen in polnilni kabel odklopljen.

Kontrola in čiščenje skiroja:

- Redno preverjajte konstrukcijo in pnevmatiki, da niso poškodovani ali prekomerno obrabljeni. V primeru prekomerne obrabe je treba pnevmatiko zamenjati. Za čiščenje pnevmatik ni mogoče uporabljati agresivnih snovi, kot je npr. aceton, ali snovi, ki bi lahko poškodovale pnevmatiko.
- Redno preverjajte tudi tlak v pnevmatikah – priporočeni tlak je okoli 2,5 bara.
- Za čiščenje skiroja ne uporabljajte vode ali drugih tekočin ter čistilnih sredstev na osnovi kislin. Navlažite čisto krpo s čisto milnico in jo nanesite na konstrukcijo skiroja, nato temeljito izperite krpo ter skiro obrišite. Čiščenje izvajajte tako, da voda ne bo prišla v pokrov baterije, vhod za napajanje, zaslon ali pnevmatiki.

Vzdrževanje in servis:

- Skiro zahteva redno vzdrževanje in reden servis, podobno kot kolo.
- Priporočeno je izvesti vsaj en servisni pregled letno.

Shranjevanje skiroja:

- Pred shranjevanjem popolnoma napolnite baterijo. Če boste skiro hranili za dlje časa, napolnite baterijo vsaj 1x na 30 dni do polovice zmogljivosti. Če tega ne boste storili, se lahko zgodi, da bo prišlo do okvare naprave, ki je ni mogoče uveljavljati kot možen razlog za garancijsko popravilo.
- Če je temperatura v prostoru shranjevanja nižja od 0 °C, skiroja ne polnite takoj. Pred polnjenjem morate skiro spraviti v toplejše okolje (5–40 °C) za vsaj 2 uri. Če želite preprečiti vdor prahu v skiro, ga pospravite v originalno škatlo in prelepite z lepilnim trakom. Skiro hranite v notranjih prostorih, na suhem in pri pravilni temperaturi shranjevanja.

11. VARNOSTNA NAČELA IN OPOZORILA

- V embalaži so majhni delci, ki so lahko nevarni za otroke. Izdelek vedno shranjujte izven dosega otrok. Vrečke ali različni drugi delci lahko v primeru zaužitja ali pa namestitve na glavo povzročijo zadušitev!
- Neupoštevanje osnovnih napotkov in naslednjih varnostnih ukrepov lahko privede do poškodbe skiroja, izgube garancije proizvajalca, druge premoženjske škode, resnih telesnih poškodb ali celo smrti. Vedno uporabljajte samo originalno opremo, vključno z baterijo. V primeru uporabe nezdržljive opreme tvegate izgubo garancije in možnost poškodbe naprave.
- Spoštujte svoje okolje in upoštevajte veljavne predpise ter zakone države, v kateri ste. Uporabnik mora pri vožnji z električnim skirojem upoštevati veljavne lokalne prometne predpise. Pri nedovoljeni uporabi na javnih cestnih površinah, vključno s kolesarskimi stezami, se uporabnik izpostavlja nevarnosti za prejem kazni ali celo kazenskega pregona v primeru povzročitve prometne nesreče.
- Skrbno preberite navodila.
- Skiro je zasnovan samo za eno osebo.
- Pred vsako uporabo preverite tehnično stanje skiroja. Več o tem v poglavju »Vožnja s skirojem«.
- Pred vožnjo vedno preverite zavore in stanje pnevmatik. Preverite, da v kolesju ni nobenih predmetov, ki bi ovirali vožnjo!
- Pri zaviranju se kolutne zavore segrevajo, zato se ne dotikajte koluta ali čeljusti, zlasti tik po njihovi uporabi.
- Pred spajevanjem je treba tudi preveriti, da je skiro pravilno sestavljen oziroma da je varovalni mehanizem fiksiran.
- Pri vožnji s skirojem nosite vso primerno varnostno in zaščitno opremo (zlasti čelado).
- Nikoli ne vozite brez držanja krmila.
- Pri vožnji s skirojem nosite čvrsto, zaprto obutev.
- Gledjte, kam vozite, in opazujte pogoje vozišča, ljudi, prostore, premoženje in predmete okoli vas.
- Skiro upravljajte z upoštevanjem pešcev, avtomobilov in kolesarjev.
- Med vožnjo se povsem posvečajte upravljanju skiroja. Skiroja ne uporabljajte, kadar govorite, telefonirate, pošiljate sporočila SMS ali drugače rokujete s telefonom ali drugo napravo, ki vas lahko zamoti.
- S skirojem se ne vozite, če to na izbrani lokaciji ni dovoljeno.
- Vedno upoštevajte lokalne odloke in predpise.
- Ne vozite po cestah, določenih za motorna vozila, hitrih cestah in avtocestah.
- Ne vozite na lokacijah, kjer se pojavlja velika količina pešcev.
- Ne odstranjujte signalizacijskih elementov skiroja, kot so odsevne nalepke ali osvetlitev LED.
- Nikoli ne vozite v dežju, po dežju, v vodi, blatu, pesku, prahu itd. Predvsem se popolnoma izogibajte vodi.

- Na skiro ne obešajte torb, nahrbtnikov ali drugih predmetov.
- Nikakor ne poskušajte naprave razstavljati, popravljati ali kako drugače spreminjati. V primeru demontaže, prilagoditev ali drugih poskusov popravil veljavnost garancije preneha in lahko pride do poškodbe aparata ali celo do telesne poškodbe ali premoženjske škode.
- Naprave ne uporabljajte pod vplivom alkohola, drog ali drugih omamnih sredstev ter snovi, ki vplivajo na sposobnost koordinacije in odzivni čas.
- Skiroja ne uporabljajte, če ste utrujeni ali zaspani, oziroma ste kakorkoli zdravstveno nepripravljeni, kot je npr. zlomljena roka, noga.
- Uporabite svojo najboljšo presojo, da se s skirojem izognete nevarnim situacijam.
- S skirojem ne vozite po klančinah ali rolkarskem parku, praznem bazenu ali po mestih, ki so namenjena rolanju. Ne vozite se po ograjah, s skirojem ne skačite in ne poskušajte premagovati ovir.
- Ne zavijajte ostro, zlasti pri visokih hitrostih.
- Ne vozite po ali v bližini luž z vodo, blatom, peskom, kamni, prodom ali po grobem in razgibanem terenu. Obstaja nevarnost za poškodbo skiroja. Če naletite na neraven pločnik, dvignite skiro in premagajte oviro.
- Ne vozite v neugodnem vremenu: sneg, dež, toča, na poledenelih cestah ali ekstremni vročini. Na vlažnem ali mokrem vozišču lahko hitro pride do zdrsa, padca in izgube ravnotežja. Prav tako lahko pride do nepovratne poškodbe naprave.
- Ne vozite v bližini bazenov ali drugih velikih vodnih virov.
- Upogibajte kolena pri vožnji po nemirni ali neravni površini, da absorbirate udarce in vibracije ter lažje ohranite stabilnost. Če niste prepričani, ali lahko varno vozite po konkretnem terenu, sestopite in skiro vodite peš.
- Ne poskušajte voziti prek izboklin ali predmetov, ki so višji od 1,5 cm.
- Kakršenkoli poseg v programsko opremo pomeni izgubo garancije.
- S skirojem rokujte zelo previdno, kadar ste v notranjih prostorih.
- S skirojem se ne vozite po klancih, ki so strmejši od 15° (pri strmeh vzpenjanju si vedno pomagajte z odirvanjem).
- Skiro je zasnovan za uporabo ene osebe, NIKOLI ne poskušajte voziti v dvoje.
- Nosečnice ne smejo upravljati skiroja.
- Otroci do 14. leta starosti lahko upravljajo ali drugače rokujejo s skirojem samo pod nadzorom usposobljene odrasle osebe. Enako velja tudi za ljudi z zmanjšanimi gibalnimi sposobnostmi.
- Pri višjih hitrostih vedno upoštevajte daljšo zavorno pot.
- Med vožnjo ne skačite s skiroja.
- Med vožnjo ne skačite na skiro.
- S skirojem ne poskušajte kaskaderskih podvigov ali trikov.
- Skiroja ne uporabljajte na mestih, ki za to niso predvidena.
- Ne prekoračujte maksimalne nosilnosti skiroja.
- Izogibajte se vožnji v bližini nevarnih in vnetljivih snovi.
- Zakonska garancija in odgovornost za napake za napravo ne velja, če je bila kupljena za poslovno, komercialno, skupno ali druge rabe, ki niso zasebne.
- Naprava je zasnovana za domačo uporabo, če v uporabniškem priročniku ni navedeno drugače.
- Predmet reklamacije ne more biti obrazložitev, da naprava ne ustreza vašim zahtevam oziroma da naprava ni primerna za vašo uporabo. V takem primeru reklamacije ni mogoče priznati.
- Napravo polnite pod stalnim nadzorom.

12. DRUGE INFORMACIJE

1) Za gospodinjstva: Prikazan simbol (X) na izdelku ali v navodilih za uporabo pomeni, da stare električne ali elektronske naprave ne smete odvreči med mešane komunalne odpadke. Z namenom pravilnega odstranjanja izdelka ga oddajte na določenih zbirnih mestih, kjer ga bodo sprejeli brezplačno. S pravilnim odstranjanjem tega izdelka pomagate ohraniti dragocene naravne vire in preprečevati potencialne negativne posledice na življenjsko okolje in zdravje ljudi, ki bi jih sicer lahko povzročilo neustrezno odstranjanje izdelkov. Več podrobnosti boste prejeli na lokalni upravni enoti ali v najbližjem zbirnem centru. Pri nepravilnem odstranjanju te vrste odpadkov so lahko v skladu z nacionalno zakonodajo naložene kazni. Informacije za uporabnike o odstranjanju električnih in elektronskih naprav (industrijska in komercialna uporaba): Za pravilno odstranjanje električnih in elektronskih naprav zahtevajte podrobne informacije pri svojem prodajalcu

ali dobavitelju. Informacije za uporabnike glede odlaganja električnih in elektronskih naprav v državah izven Evropske unije: Zgoraj navedeni simbol (prečrtan koš) velja le v državah Evropske unije. Za pravilno odstranjevanje električnih in elektronskih naprav podrobne informacije zahtevajte pri vaši lokalni upravni enoti ali prodajalcu naprave. Vse izraža simbol prečrtanega zabojnika na izdelku, embalaži ali natisnjenih materialih.

2) Garancijo aparata uveljavite pri svojem prodajalcu. V primeru tehničnih težav in vprašanj se obrnite na svojega prodajalca, ki vas bo informiral o nadaljnjem postopku. Upoštevajte pravila za delo z električnimi napravami. Uporabnik ni pooblaščen za razstavljanje naprave ali menjavo kateregakoli njenega dela. Pri odpiranju ali odstranjevanju ohišja obstaja nevarnost električnega udara. Z nepravilno sestavljeno napravo in njenim ponovnim priklopom se prav tako izpostavljate tveganju električnega udara.

Garancijski rok za izdelke je 24 mesecev, če ni drugače navedeno. Garancija se ne nanaša na poškodbe, povzročene zaradi nepravilne uporabe, mehanskih poškodb, agresivnih pogojev, uporabe, ki ni v skladu z navodili, in zaradi redne obrabe. Več informacij glede garancije najdete na www.elem6.com/warranty

Garancijska doba na baterijo je 24 mesecev, na njeno življenjsko dobo pa 6 mesecev oziroma 600 ciklov (kar nastane prej). Zavedajte se, da največja kapaciteta baterije sčasoma ali z uporabo pade. Življenjski cikel baterije je prav tako odvisen od načina uporabe, polnjenja in shranjevanja. Običajna garancijska doba ne velja za znižanje maksimalne kapacitete baterije ali njenega življenjskega cikla, ker ne gre za napako materiala.

V primeru strojnega ali programskega poseganja v konfiguracijo naprave, kot npr. poseg v krmilno enoto, motor, baterijo ali druge upravljalne elemente predstavlja tveganje za izgubo garancije. V takem primeru proizvajalec ni dolžan naprave sprejeti v garancijsko reklamacijo.

Garancijska doba ne velja za sestavne dele naprave, ki so označeni kot potrošni material, kot so npr. ležaji, pnevmatike in duše, zavorni koluti in ploščice, žarnice, pletenice in jeklene žice ipd.

Če je bila naprava prodana za znižano ceno, garancija ne velja za okvare in posege, zaradi katerih je bila cena znižana.

Proizvajalec, uvoznik in distributer ne odgovarjajo za morebitni škodo, ki bi nastala zaradi nepooblaščenega posega, montaže, uporabe v nasprotju z uporabniškim priročnikom, običajne obrabe ali preobremenitve.

Pogarancijski servis je mogoče naročiti pri pooblaščenem servisu proizvajalca.

Predpogoj za priznanje garancijske reklamacije je uporaba naprave v skladu s tem uporabniškim priročnikom, vključno z upravljanjem, vzdrževanjem, čiščenjem in shranjevanjem. V reklamacijo je mogoče sprejeti samo naprave, ki so čiste, kompletne in so bila ustrezno pripravljene za transport.

IZJAVA O SKLADNOSTI

Družba elem6 s.r.o. s tem izjavlja, da so vse naprave z referenčno oznako LAMAX eLander SA50, ki jih je proizvajalec elem6 s. r. o. dobavil na trg EU, skladne z osnovnimi zahtevami in drugimi ustreznimi določbami direktiv **2014/30/EU**, **2011/65/EU Annex II** **2015/863** in **2006/42/EC**. Izdelki so namenjeni za neomejeno prodajo v Nemčiji, Češki republiki, Slovaški, Poljski, Madžarski in drugih državah članicah EU. Garancijski rok je za izdelke 24 mesecev, če ni drugače navedeno. Garancijska doba na baterijo je 24 mesecev, na njeno kapaciteto pa 6 mesecev. Izjavo o skladnosti si lahko prenesete na naslovu www.lamax-electronics.com/support/doc.

PROIZVAJALEC:

elem6 s.r.o.,
Braškovská 308/15, 16100 Praha 6, Češka republika
www.lamax-electronics.com



RoHS

Napake v tisku in spremembe v priročniku pridržane.

HR – PRIRUČNIK ZA KORISNIKA

Na temelju redovitih izmjena i dopuna direktiva te čeških i europskih normi na proizvodima se mogu izvršiti tehničke i dizajnerske promjene. Fotografije i crteži u ovom priručniku mogu biti samo ilustrativne prirode ili se mogu upotrijebiti slike drugog proizvoda. Stoga kupac ne može postavljati nikakve zahtjeve i reklamacije vezane za ovaj priručnik (prvenstveno radi mogućih odstupanja od podataka navedenih u njemu) ako proizvod zadovoljava sve dane certifikate i deklaracije te radi kako je opisano u priručniku te ako upotreba proizvoda ispunjava predviđenu namjenu u trenutku kupnje.

Priručnik je napisan kako bi se korisnik upoznao s načelima rada ovog proizvoda, s njegovim montiranjem i sastavljanjem, kao i s pravilima sigurne uporabe, održavanja, prijevoza i skladištenja. Priručnik je sastavni dio proizvoda, stoga ga pažljivo čuvajte za moguću buduću upotrebu.

Molimo vas da pažljivo pročitate ove upute za uporabu prije prve upotrebe!

POGLAVLJA

1. SADRŽAJ PAKIRANJA.....	1
2. SIGURNOSNI SIMBOLI.....	1
3. SPECIFIKACIJE.....	3
4. OPIS PROIZVODA.....	4
5. UPRAVLJAČKI ELEMENTI NA ZASLONU.....	4
6. SASTAVLJANJE I SKLAPANJE ROMOBILA.....	5
7. PUNJENJE BATERIJE.....	5
8. VOŽNJA ROMOBILOM.....	6
9. BATERIJE – SIGURNOSNA PRAVILA.....	7
10. PREGLED, ODRŽAVANJE, SKLADIŠTENJE.....	7
11. SIGURNOSNA PRAVILA I UPOZORENJA.....	8
12. OSTALE INFORMACIJE.....	9

1. SADRŽAJ PAKIRANJA

- Romobil LAMAX eLander SA50
- Punjač
- Komplet ključeva i vijaka
- Upute

2. SIGURNOSNI SIMBOLI

Proizvodom se mora rukovati s najvećom pažnjom. Sigurnosni simboli na naljepnicama kojima je proizvod opremljen upozoravaju na vrstu opasnosti i podsjećaju na preventivna sigurnosna pravila. Ispravno tumačenje ovih simbola omogućit će vam da ih upotrebljavate sigurnije i lakše. Proučite sljedeću tablicu i naučite što znače.

Naljepnice i sigurnosne oznake sastavni su dio proizvoda. Stoga ih ni u kakvim okolnostima ne skidajte već ih održavajte vidljivima i čistima. Zamijenite ih novima ako nedostaju ili su oštećene ili više nisu čitljive.



Opći znak upozorenja.



Pročitajte upute za upotrebu.



Uvijek upotrebljavajte zaštitnu opremu kada se vozite romobilom: kacigu, štitnike za laktove i koljena te rukavice. Uvijek nosite odgovarajuću odjeću, obuću i rukavice.



Minimalna visina korisnika.



Ne upotrebljavajte ovaj uređaj po kiši ili u vodi i ne ostavljajte ga vani kada pada kiša.



Tijekom vožnje izbjegavajte opasne manevre ili upravljanje jednom rukom.



Ne penjite se!



Upotrebljavajte romobil samo tamo gdje je to dopušteno. Lokalni zakoni mogu ograničiti način i mjesto upotrebe.



Romobil je projektiran za padine s maksimalnim nagibom od 15 %.



Ne vozite druge osobe. Romobil je jednosjed.



Strogo je zabranjena vožnja nakon konzumiranja alkohola odnosno pod djelovanjem lijeka ili utjecajem opojnih sredstava.



Pozor – vruća površina! Opasnost od opekline!



Baterija



Istosmjerna struja



Izlaz (INPUT)



Snaga motora



Masa



Maksimalno opterećenje



Električni uređaji ne spadaju u kućni otpad.



Zaštitni razred II.



Proizvod je u skladu s relevantnim standardima EU-a.



Proizvođač



Godina proizvodnje

3. SPECIFIKACIJE

Naziv	LAMAX eLander SA50
Elektromotor	500 W
Maksimalni domet po jednom punjenju (laboratorijski podaci)	70 km*
Veličina prednjeg/stražnjeg kotača	12"
Načini vožnje	1) 6 km/h (način hodanja) 2) 15 km/h 3) 25 km/h**
Masa	25 kg
Maksimalno opterećenje	120 kg
Radni uvjeti	5–40 °C

*Podaci o maksimalnom dometu daju okvirnu vrijednost koja se može postići pod apsolutno idealnim uvjetima (ravan teren, konstantna brzina - bez pune snage, bez vjetra, ispravan tlak u gumama, težina vozača <70 kg, bez korisnog tereta, temperatura okoline 20 °C). U praksi na domet u velikoj mjeri utječu težina vozača i ostalog tereta, visinski nagib koji se svladava tijekom vožnje, vremenski uvjeti, stanje ceste, stil vožnje, učestalost zaustavljanja i pokretanja (primjerice na raskrižjima), stanje guma (osobito napuhanost), stanje istrošenosti baterije i mnogi drugi čimbenici. U ekstremnim uvjetima doseg se može smanjiti i na manje od 50 % navedene vrijednosti.

**Maksimalna projektirana brzina je 25 km/h. Tijekom testiranja na romobilu je postignuta brzina do 35 km/h (na zatvorenom krugu, s prilagođenim postavkama upravljačke jedinice).

Specifikacije baterije

Tip baterije	Litijska baterija
Nazivni napon	48V
Kapacitet	15Ah
Približno vrijeme punjenja	6–8 sati
Radna temperatura	5°C – 50°C
Temperatura punjenja	0°C – 40 °C
Temperatura skladištenja	5°C – 25 °C
Vlažnost kod skladištenja	5 %–85 % nekondenzirajuća

Specifikacije adaptera za punjenje

Ulazni napon	AC 100–240 V
Frekvencija	50/60 Hz
Izlazni napon	DC 54,6 V
Izlazna struja	2 A
Izlazna snaga	109,2 W
Prosječna učinkovitost u aktivnom načinu rada	88,32 %
Učinkovitost pri malim opterećenjima (10%)	86,2 %
Potrošnja energije u stanju bez opterećenja	1,3 W
Radni uvjeti	0–40 °C

Proizvođač zadržava pravo na tiskarske pogreške i razlike u slici. Također za sve tehničke promjene koje ne utječu na osnovne parametre i funkciju uređaja bez prethodne najave.

4. OPIS PROIZVODA

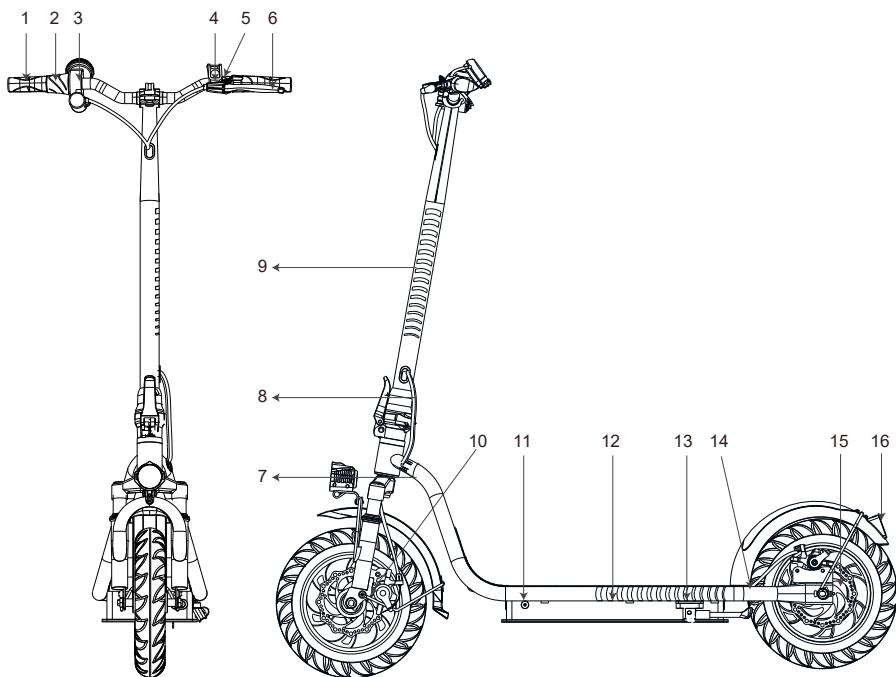

- 1) Rukohvat upravljača
- 2) Ručica za ubrzanje (ručica gasa)
- 3) Višenamjenski zaslon
- 4) Kuka
- 5) Zvonce
- 6) Poluga kočnice
- 7) LED svjetlo
- 8) Sklopivi mehanizam s osiguračem

- 9) Nosač upravljača
- 10) Kočnica s diskom
- 11) Utor za napajanje
- 12) Daska za noge
- 13) Nogar
- 14) Kuka za pričvršćivanje upravljača
- 15) Motor + kočnica s diskom
- 16) Stražnje svjetlo kočnice

5. UPRAVLJAČKI ELEMENTI NA ZASLONU

Uključivanje/isključivanje sustava

– Pritiskom gumba POWER isključujete ili uključujete romobil.

Uključivanje/isključivanje svjetala

– Dvostrukim pritiskom gumba Mode uključujete osvjetljenje romobila.

Način brzine

– Pritiskom gumba Mode prebacujete se između načina vožnje 1, 2 i 3.

1. Stanje napunjenosti baterije
2. Trenutačni način vožnje
3. Trenutačna brzina
4. Ukupna prijeđena udaljenost
5. Gumb Mode (način)
6. Glavni gumb POWER (napajanje)

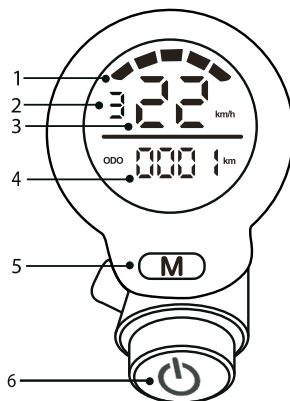

6. SASTAVLJANJE I SKLAPANJE ROMOBILA

Sastavljanje

1. Pažljivo izvadite romobil iz kutije, postavite ga na tlo i rasklopite nogar. Postavite nosač upravljača u okomiti položaj tako da zaporni mehanizam i nosač sjednu jedno u drugo i provjerite je li mehanizam pravilno pričvršćen.
2. Pričvrstite upravljač tako da sklopivi mehanizam nagnete prema nosaču upravljača.
3. Nakon sastavljanja romobila ispitajte funkcionalnost kočnica i čvrstoću zgloba na nosaču upravljača. Pritisnite glavni gumb za napajanje i provjerite radi li sve ispravno.
4. Zatim isključite romobil i napunite bateriju.

Rasklapanje i sklapanje

1. Podignite osigurač za zaključavanje sklopivog mehanizma prema gore i izvucite ga iz nosača upravljača.
2. Preklopite nosač upravljača prema stražnjem blatobranu.
3. Zatim umetnite kuku na upravljaču u osigurač na stražnjem blatobranu..

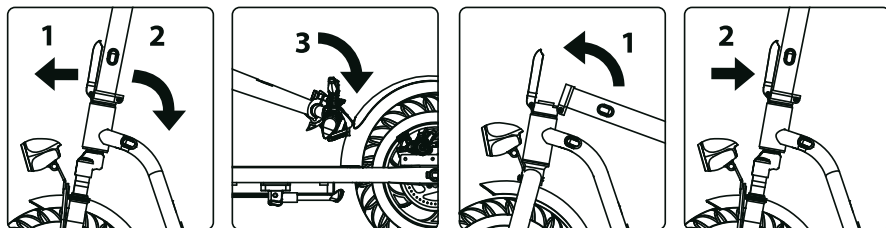

7. PUNJENJE BATERIJE

Baterija je najvažniji dio romobila. Električni romobili opremljeni su litij-ionskim ćelijama. Za razliku od olovnih baterija, ove baterije mogu pružiti bolju funkcionalnost i dulji vijek trajanja. Lagani su i imaju visoke performanse. Međutim, te baterije također imaju životni ciklus. Kako biste maksimalno produžili njihov vijek trajanja, važno je redovito brinuti o svojim baterijama.

- Za punjenje baterije koristite samo originalni proizvađački punjač koji je isporučen sa romobilom.
- Ako indikator baterije pokazuje nizak kapacitet baterije, priključite romobil na punjač.
- Prije punjenja uvijek provjerite je li priključak za punjenje čist i suh. Ako punjač nije spojen na romobil, ulaz napajanja uvijek mora biti pokriven gumenom kapicom kako bi se spriječilo ulazak prašine ili druge prljavštine u ulaz.

- Spojite kabel za napajanje na punjač, a zatim uključite punjač u utičnicu, pazite da lampica na punjaču svijetli **ZELENO**.
- Umetnite kraj punjača u ulaz za punjenje na romobilu. Lampica punjača trebala bi svijetliti **CRVENO** – punjenje u tijeku. Kada svjetlo postane **ZELENO**, romobil je potpuno napunjen. Vrijeme do potpunog punjenja je otprilike 6–8 sati.
- Nakon punjenja romobila, isključite punjač iz električne utičnice i kabel za napajanje iz romobila.
- Ne ostavljajte romobil priključen na punjač duže nego što je potrebno za potpuno punjenje.

VAŽNA PORUKA!

- **Koristite samo punjač isporučen s baterijom.**
- **Nikada ne pokrivajte punjač.**
- **Ako je punjač ili bilo koji njegov dio oštećen, potrebno ga je zamijeniti novim. Ni u kojem slučaju ne upotrebljavajte takav punjač. Opasnost od strujnog udara. Za zamjenu se obratite svom prodavaču, proizvođaču uređaja ili ovlaštenom servisu.**
- **NIKADA ne upotrebljavajte romobil dok je priključen na punjač.**
- Bateriju puniti na suhom mjestu na sobnoj temperaturi između 5°C i 40°C.
- Lagano zagrijavanje baterije i/ili punjača tijekom punjenja je moguće i ne ukazuje na kvar.
- Ne puniti duže nego što je potrebno.
- **Romobil se uvijek mora puniti pod stalnim nadzorom!**

Postupak tijekom punjenja

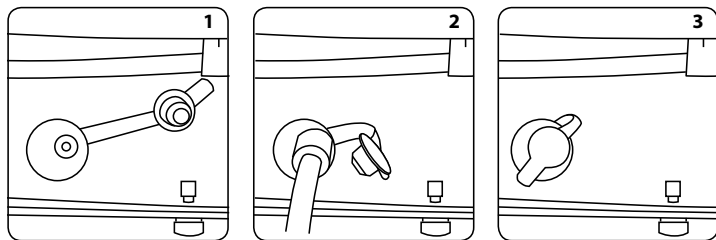

1. Isključite romobil prije punjenja.
2. Skinite gumeni zaštitni poklopac utičnice za punjenje s desne strane (1).
3. Spojite punjač (2).
4. Utaknite mrežni utikač punjača u utičnicu.
5. Ako žaruljica punjača svijetli crveno, baterija se puni.
6. Kada je punjenje završeno, žaruljica na punjaču svijetli zeleno.
7. Nakon punjenja vratite gumeni zaštitni poklopac utičnice za punjenje (3).

8. VOŽNJA ROMOBILOM

Za stanje romobila odgovoran je vlasnik koji ga prije svake vožnje treba jednostavno, ali temeljito provjeriti kako bi se uvjerio da sve radi i unaprijed spriječio ozbiljne posljedice koje bi nesreća mogla izazvati.

Upozorenje:

- Prilikom svake vožnje romobilom postoji opasnost od pada i mogućih ozljeda, stoga uvijek nosite kacigu i zaštitu za koljena i laktove.
- Prije vožnje uvijek provjerite cijeli romobil, ispravnost kočnica, svjetla i ispravno zaključavanje sklopivog mehanizma na upravljaču.
- Ne vozite se po kiši ili kad je mokro!

Preporučeni zahtjevi za vozače:

- Visina osobe koja vozi romobil: 140–220 cm
- Težina osobe koja vozi romobil: 30–120 kg
- Dob osobe koja vozi romobil: 14–60 godina

- Djeca smiju upravljati ili na drugi način rukovati romobilom samo pod nadzorom sposobne odrasle osobe. Isto vrijedi i za osobe smanjene pokretljivosti.

Postupak:

- a) Napunite bateriju romobila prije vožnje.
- b) Uključite romobil i primite upravljač.
- c) Jednom nogom zakoračite na dasku romobila, a drugom se odgurnite. Nakon što postignete brzinu od približno 3–5 km/h, dodajte gas okretanjem ručice gasa s desne strane upravljača, a za veću stabilnost i drugom nogom stanite na dasku romobila.
- d) Brzinu romobila regulirajte okretanjem ručice gasa.
- e) Držite obje ruke na upravljaču i obje noge na daski romobila tijekom cijele vožnje.
- f) Za zaustavljanje otpustite ručicu gasa i lagano zakočite pomoću poluga kočnice na upravljaču. Nikada ne kočite nogom ili koristite stražnji blatobran kao kočnicu ili gazite tijekom vožnje.
- g) Nakon završetka vožnje, isključite romobil i napunite romobil prema potrebi i stanju baterije.
- h) Stalno provjeravajte tlak u gumama - preporučeni tlak je oko 2,5 bara.

9. BATERIJE – SIGURNOSNA PRAVILA

- Prije prve upotrebe napunite bateriju do kraja.
- Punite redovito, po mogućnosti nakon svake vožnje.
- Nikada ne dopustite da se baterija potpuno isprazni!
- Radna temperatura može utjecati na ukupni vijek trajanja baterije.
- Ni u kojem slučaju ne priključujte na punjač mehanički oštećene ili napuhnete baterije. Baterije u takvom stanju uopće ne upotrebljavajte jer postoji opasnost od eksplozije.
- Ne upotrebljavajte mrežni adapter ili punjač koji je na bilo koji način oštećen.
- Punite na sobnoj temperaturi i nikad ne punite na temperaturi ispod 0 °C ili iznad 40 °C.
- Pazite da vam baterija ne padne, ne bušite ju i ni na koji drugi način ne oštećujete. Nikada ne popravljajte oštećenu bateriju.
- Ne izlažite punjač ili bateriju vlazi, vodi, kiši, snijegu ili raznim raspršivačima.
- Ne ostavljajte bateriju u vozilu, ne izlažite ju sunčevoj svjetlosti i ne stavljajte blizu izvora topline. Jaka svjetlost i visoke temperature mogu oštetiti bateriju.
- Nikada ne ostavljajte baterije bez nadzora tijekom punjenja jer kratki spoj ili slučajno prekomjerno punjenje mogu uzrokovati oslobađanje agresivnih kemikalija, eksploziju ili naknadni požar, a time i materijalnu štetu ili ozljede.
- U slučaju da se baterija tijekom punjenja pregrije odnosno uređaj zagrije, odmah odspojite punjač. Zatim je potrebno kontaktirati ovlašteni servis proizvođača.
- Tijekom punjenja ne stavljajte punjač i bateriju koja se puni na zapaljive predmete ili blizu njih. Može doći do požara. Pazite na zavjese, tepihe, stolnjake itd.
- Čuvajte bateriju izvan dohvata djece i životinja.
- Nikada ne rastavljajte punjač ili bateriju. Može doći do strujnog udara koji može dovesti do ozljede ili smrti.
- Ako je baterija ugrađena u uređaj, nikada ne rastavljajte uređaj, osim ako nije drugačije navedeno. Svaki je takav pokušaj riskantan i može dovesti do ozljeda, oštećenja proizvoda i kasnijeg gubitka jamstva.
- Ne bacajte istrošene ili oštećene baterije u kantu za smeće, vatru ili u uređaje za grijanje, već ih odnesite na sabirna mjesta za opasan otpad.
- U slučaju nepriдрžavanja ovih pravila, preuzimate punu odgovornost za nastalu štetu.
- Uvijek punite uređaj pod stalnim nadzorom.
- Ako sumnjate na moguće zapaljenje, uređaj se počne dimiti ili se zapali, odmah obavijestite vatrogasce i ako je moguće postavite uređaj na otvoreno mjesto i držite se na sigurnoj udaljenosti od uređaja. Baterijske ćelije mogu eksplodirati kao posljedica požara i ispasti iz uređaja.
- Ne upotrebljavajte aparate za gašenje požara na bazi vode pri gašenju opreme. Prikladna sredstva su snijeg, plin ili eventualno prah.

10. PREGLED, ODRŽAVANJE, SKLADIŠTENJE

Romobil treba redovitu provjeru i održavanje baš kao i npr. bicikl ili motocikl. Prije izvođenja sljedećih radnji uvijek provjerite je li romobil isključen i je li kabel za punjenje isključen.

Provjera i čišćenje romobila:

- Redovito provjeravajte konstrukciju i gume da nema oštećenja ili prekomjernog trošenja. U slučaju prekomjernog trošenja potrebno je zamijeniti gumu. Za čišćenje guma nije moguće upotrebljavati agresivne tvari poput acetona ili tvari koje bi mogle oštetiti gumu.
- Također kontinuirano provjeravajte tlak u gumama – preporučeni tlak je oko 2,5 bara.
- Ne upotrebljavajte vodu ili druge tekućine i sredstva za čišćenje na bazi kiseline za čišćenje romobila. Navlažite čistu krpu čistom vodom i sapunicom i nanesite je na kućište romobila, zatim temeljito isperite krpu i obrišite romobil. Čistite tako da voda ne uđe u poklopac baterije, utičnicu, zaslon ili gume.

Održavanje i servis:

- Romobil zahtijeva redovno održavanje i redoviti servis kao i bicikl.
- Preporučena servisna provjera je najmanje jednom godišnje.

Skladištenje romobila:

- Prije skladištenja napunite bateriju do kraja. Ako romobil spremate na duže vrijeme, napunite bateriju barem jednom u 30 dana do pola kapaciteta. Ako to ne učinite, može doći do kvara uređaja koji se ne smatra mogućim razlogom za popravak u jamstvenom roku.
- Ako je unutarnja temperatura skladištenja ispod 0 °C, nemojte odmah puniti romobil. Prije punjenja romobil morate staviti u toplije okruženje (5–40 °C) najmanje 2 sata. Da spriječite ulazak prašine u romobil, zapakirajte ga u originalnu kutiju i zalijepite ljepljivom trakom. Čuvajte romobil u zatvorenom prostoru, na suhom mjestu i na odgovarajućoj temperaturi skladištenja.

11. SIGURNOSNA PRAVILA I UPOZORENJA

- U pakiranju se nalaze mali dijelovi koji mogu biti opasni za djecu. Uvijek držite proizvod izvan dohvata djece. Vrećice ili mnogi dijelovi koje sadrži mogu uzrokovati gušenje ako se progutaju ili stave na glavu!
- Nepridržavanje osnovnih uputa i bilo koje od sljedećih mjera opreza može dovesti do oštećenja romobila, gubitka jamstva proizvođača, druge materijalne štete, ozbiljnih ozljeda, pa čak i smrti. Uvijek koristite samo originalni pribor uključujući bateriju. Ako koristite nekompatibilnu dodatnu opremu, riskirate gubitak jamstva i potencijalno oštećenje uređaja.
- Poštujte svoje okruženje i pridržavajte se važećih propisa i zakona zemlje u kojoj se nalazite. Korisnik se mora pridržavati važećih lokalnih prometnih propisa kada vozi električni romobil. U slučaju neovlaštenog korištenja na javnim cestama, uključujući i biciklističke staze, korisnik se izlaže riziku novčane kazne ili čak kaznenog progona u slučaju prometne nesreće.
- Pažljivo pročitajte upute.
- Romobil je namijenjen samo za jednu osobu.
- Prije svake uporabe provjerite tehničko stanje romobila, pogledajte poglavlje „Vožnja romobila“.
- Prije vožnje uvijek provjerite kočnice i stanje guma. Provjerite da u području kotača nema predmeta koji ometaju vožnju!
- Kočnice s diskom postaju vruće tijekom kočenja, stoga ne dirajte disk ili papučice kočnice, osobito kratko nakon njihove uporabe.
- Prije vožnje također je potrebno provjeriti je li romobil pravilno sklopljen, odnosno je li mehanizam za zaključavanje fiksiran.
- Nosite svu odgovarajuću sigurnosnu i zaštitnu opremu (osobito kacigu) kada vozite romobil.
- Nikada se ne vozite bez držanja za upravljač.
- Nosite čvrste, zatvorene cipele kada vozite romobil.
- Gledajte kamo idete i sagledajte stanje na cesti, ljude, mjesta, imovinu i predmete oko sebe.
- Upravljajte romobilom vodeći računa o pješacima, automobilima i biciklistima.
- Tijekom vožnje, posvetite punu pozornost vožnji. Ne upotrebljavajte romobil dok razgovarate, telefonirate, šaljete tekstualne poruke ili na neki drugi način rukujete telefonom ili drugim uređajem koji vam može odvratiti pozornost.
- Ne vozite se romobilom osim ako je to dopušteno u tom području.
- Uvijek se pridržavajte lokalnih uredbi i propisa.
- Ne vozite cestama za motorna vozila 1. i 2. reda i autocestama.
- Ne vozite na mjestima s velikim brojem pješaka.

- Ne uklanjajte signalne elemente romobila, poput reflektirajućih naljepnica ili LED rasvjete.
- Nikada ne vozite po kiši, nakon kiše, u vodi, blatu, pijesku, prašini itd. Iznad svega, potpuno izbjegavajte vodu.
- Ne vješajte torbe, ruksake ili druge predmete na romobil.
- Ne pokušavajte rastavljati, popravljati ili na bilo koji način preinačavati uređaj. U slučaju rastavljanja, preinake ili bilo kakvog pokušaja popravka jamstvo prestaje važiti, a može doći i do oštećenja uređaja ili čak do ozljede ili imovinske štete.
- Ne upotrebljavajte uređaj pod utjecajem alkohola, droga ili drugih tvari koje stvaraju ovisnost i tvari koje utječu na sposobnost koordinacije i reagiranja.
- Ne upotrebljavajte romobil ako ste umorni ili pospani, ili ako imate bilo kakvu medicinsku smetnju, kao što je slomljena ruka ili noga.
- Koristite svoju najbolju prosudbu kako biste izbjegli opasne situacije sa svojim romobilom.
- Ne vozite svoj romobil na rampama ili u skate parku, praznom bazenu ili područjima za skateboarding. Ne vozite se po ogradama, skakati na romobil ili pokušavati svladati prepreke.
- Ne skrećite naglo, osobito pri velikim brzinama.
- Ne vozite se u ili blizu lokvi vode, blata, pijeska, kamenja, šljunka ili na neravnom i neravnom terenu. Postoji opasnost od oštećenja romobila. Ako naidete na neravan kolnik, podignite romobil i savladajte prepreku.
- Ne vozite po lošem vremenu: snijegu, kiši, tuči, po zaleđenim cestama ili po velikoj vrućini. Vlažne ili mokre ceste mogu olakšati klizanje, pad i gubitak ravnoteže. Također može uzrokovati nepopravljivo oštećenje uređaja.
- Ne vozite u blizini bazena ili drugih velikih vodenih površina.
- Savijte koljena kada se vozite po neravnim ili neravnim površinama kako biste apsorbirali udarce i vibracije i pomogli vam u održavanju stabilnosti. Ako niste sigurni možete li se sigurno voziti po određenom terenu, sjašite i vodite romobil.
- Ne pokušavajte se voziti preko neravnina ili predmeta viših od 1,5 cm.
- Svako ometanje softvera poništiti će jamstvo kupca.
- Rukujte romobilom vrlo pažljivo kada ste u zatvorenom prostoru.
- Ne vozite romobil na uzbrdicama strmijim od 15° (na strmim usponima uvijek si pomozite poskakujući).
- Romobil je namijenjen za korištenje jedne osobe, NIKADA se ne pokušavajte voziti s dvije osobe.
- Trudne žene ne smiju upravljati romobilom.
- Djeca mlađa od 14 godina smiju upravljati romobilom ili na drugi način rukovati njime samo pod nadzorom osposobljene odrasle osobe. Isto vrijedi i za osobe smanjene pokretljivosti.
- Uvijek razmislite o dužim zaustavnim putovima pri većim brzinama.
- Ne skačite sa romobila tijekom vožnje.
- Ne skačite na romobil tijekom vožnje.
- Ne pokušavajte vratolomije ili trikove sa romobilom.
- Ne upotrebljavajte romobil izvan predviđenih područja.
- Ne prekoračujte maksimalnu nosivost romobila.
- Izbjegavajte vožnju u blizini opasnih i zapaljivih tvari.
- Zakonsko jamstvo i odgovornost za nedostatke ne odnose se na uređaj ako je kupljen u poslovne, komercijalne, komunalne i druge svrhe osim privatnih.
- Uređaj je namijenjen za kućnu uporabu osim ako nije drugačije navedeno u korisničkom priručniku.
- Predmet prigovora ne može biti opravdanje da uređaj ne udovoljava vašim zahtjevima ili da je neprikladan za vašu upotrebu. U tom slučaju reklamacija se ne može prihvatiti.
- Uvijek punitite uređaj pod stalnim nadzorom.

12. OSTALE INFORMACIJE

Za kućanstva: Označeni simbol  na proizvodu ili u popratnoj dokumentaciji znači da se iskorišteni električni ili elektronički proizvodi ne smiju odlagati zajedno s komunalnim otpadom. Za pravilno zbrinjavanje proizvoda predajte ih na predviđenim sabirnim mjestima gdje će biti primljeni besplatno. Ispravnim zbrinjavanjem ovog proizvoda pomažete očuvati vrijedne prirodne resurse i doprinosite sprječavanju mogućih negativnih utjecaja na okoliš i ljudsko zdravlje koji bi mogli nastati nepravilnim zbrinjavanjem otpada. Za dodatne pojedinosti obratite se lokalnim vlastima ili najbližem sabirnom mjestu. Za nepravilno zbrinjavanje ove vrste otpada mogu se izreći novčane kazne u skladu s nacionalnim propisima. Informacije za korisnike o zbrinjavanju

vanju električne i elektroničke opreme (korporativna i poslovna upotreba): Za pravilno odlaganje električne i elektroničke opreme, zatražite detaljne informacije od svog prodavača ili dobavljača. Informacije za korisnike o zbrinjavanju Električne i elektroničke opreme u drugim zemljama izvan Europske unije: Gornji navedeni simbol (prekrižena kanta) vrijedi samo u zemljama Europske unije. Za ispravno zbrinjavanje električne i elektroničke opreme zatražite detaljne informacije od svojih vlasti ili prodavatelja uređaja. Sve je izraženo simbolom prekrižene kante na proizvodu, pakiranju ili tiskanim materijalima.

2) Za jamstvene popravke opreme obratite se svom prodavatelju. U slučaju tehničkih problema i pitanja obratite se svom prodavatelju koji će vas obavijestiti o daljnjem postupku. Pridržavajte se pravila za rad s električnim uređajima. Korisnik nije ovlašten rastavljati uređaj niti mijenjati bilo koji njegov dio. Pri otvaranju ili uklanjanju poklopaca postoji opasnost od električnog udara. Ako je uređaj nepravilno sastavljen i ponovno spojen, izlažete se opasnosti od električnog udara.

Jamstveni rok za proizvode je 24 mjeseca, osim ako nije drugačije navedeno. Jamstvo ne pokriva oštećenja uzrokovana nestandardnom upotrebom, mehaničkim oštećenjima, izlaganjem agresivnim uvjetima, rukovanjem u suprotnosti s uputama te uobičajenim trošenjem. Više informacija o jamstvu možete pronaći na www.elem6.com/warranty

Jamstveni rok za bateriju je 24 mjeseca, a za radni vijek 6 mjeseci ili 600 ciklusa (ovisno o tome što nastupi prije). Imajte na umu da se maksimalni kapacitet baterije smanjuje tijekom vremena ili upotrebe. Životni ciklus baterije ovisi i o načinu na koji se upotrebljava, puni i skladišti. Uobičajeno jamstveno razdoblje ne pokriva smanjenje maksimalnog kapaciteta baterije ili njezin životni ciklus, budući da se ne radi o materijalnom kvaru.

U slučaju hardverske ili softverske intervencije u konfiguraciji uređaja, kao što je intervencija u upravljačkoj jedinici, motoru, bateriji ili drugim upravljačkim elementima, postoji opasnost od gubitka jamstva. U tom slučaju proizvođač nije dužan prihvatiti uređaj radi reklamacije u sklopu jamstva.

Jamstveni rok ne vrijedi za dijelove opreme koji se nazivaju potrošni materijal, kao što su ležajevi, gume i zračnice, kočioni diskovi i pločice, žarulje, sajle i boudeni itd.

Ako je uređaj prodan po sniženoj cijeni, jamstvo ne pokriva kvarove ili zahvate za koje je određena niža cijena.

Proizvođač, uvoznik i distributer neće biti odgovorni ni za kakvu štetu nastalu neovlaštenim zahvatom, montažom, upotrebom protivnom uputama za upotrebu, normalnim trošenjem ili preopterećenjem.

Servis nakon isteka jamstva može se naručiti u ovlaštenom servisu proizvođača.

Za priznavanje jamstvenog zahtjeva, pretpostavlja se da je uređaj upotrebljavan u skladu s ovim korisničkim priručnikom, uključujući rad, održavanje, čišćenje i skladištenje. Za reklamaciju se mogu prihvatiti samo uređaji koji su čisti, kompletni i propisno pakirani za transport.

IZJAVA O SUKLADNOSTI

Društvo elem6 s.r.o. ovime izjavljuje da su svi uređaji s referentnom oznakom LAMAX eLander SA50 koje na tržište EU-a stavlja proizvođač elem6 s. r. o. u skladu s osnovnim zahtjevima i drugim relevantnim odredbama direktiva **2014/30/EU**, **2011/65/EU Prilog II 2015/863** i **2006/42/EC**. Proizvodi su namijenjeni prodaji bez ograničenja u Njemačkoj, Češkoj, Slovačkoj, Poljskoj, Mađarskoj i ostalim državama članicama EU-a. Jamstveni rok za proizvode je 24 mjeseca, osim ako nije drugačije navedeno. Jamstveni rok za bateriju je 24 mjeseca, a za njen kapacitet 6 mjeseci. Izjava o sukladnosti može se preuzeti s mrežnog mjesta www.lamax-electronics.com/support/doc.

PROIZVOĐAČ:

elem6 s.r.o.,
Braškovská 308/15, 16100 Praha 6, Češka
www.lamax-electronics.com



RoHS

Zadržavamo pravo na tiskarske pogreške i izmjene u priručniku.